



ประกาศจังหวัดอุดรธานี

เรื่อง ประกวดราคาจ้างก่อสร้างปรับปรุงอ่างล้างมือห้องผ่าตัดและประตูห้องเก็บเครื่องมือปราศจากเชื้อ  
ห้องผ่าตัด ชั้น ๕ อาคารเชี่ยวชาญ โรงพยาบาลอุดรธานี  
ด้วยวิธีประกวดราคาอิเล็กทรอนิกส์ (e-bidding)

จังหวัดอุดรธานี โดยโรงพยาบาลอุดรธานี มีความประสงค์จะ ประกวดราคาจ้างก่อสร้างปรับปรุง  
อ่างล้างมือห้องผ่าตัดและประตูห้องเก็บเครื่องมือปราศจากเชื้อห้องผ่าตัด ชั้น ๕ อาคารเชี่ยวชาญ โรงพยาบาลอุดรธานี  
ด้วยวิธีประกวดราคาอิเล็กทรอนิกส์ (e-bidding) ราคาของงานก่อสร้างในการประกวดราคาครั้งนี้เป็นเงิน  
ทั้งสิ้น ๙๙๙,๐๐๐.๐๐ บาท (เก้าแสนเก้าหมื่นเก้าพันบาทถ้วน) ตามรายการ ดังนี้

ปรับปรุงอ่างล้างมือห้องผ่าตัดและประตูห้องเก็บเครื่องมือปราศจากเชื้อห้องผ่าตัด ชั้น ๕ อาคาร  
เชี่ยวชาญ โรงพยาบาลอุดรธานี จำนวน ๑ งาน

ผู้ยื่นข้อเสนอจะต้องมีคุณสมบัติ ดังต่อไปนี้

๑. มีความสามารถตามกฎหมาย
๒. ไม่เป็นบุคคลล้มละลาย
๓. ไม่อยู่ระหว่างเลิกกิจการ
๔. ไม่เป็นบุคคลซึ่งอยู่ระหว่างถูกระงับการยื่นข้อเสนอหรือทำสัญญากับหน่วยงานของรัฐไว้ชั่วคราว  
เนื่องจากเป็นผู้ที่ไม่ผ่านเกณฑ์การประเมินผลการปฏิบัติงานของผู้ประกอบการตามระเบียบ ที่รัฐมนตรีว่าการ  
กระทรวงการคลังกำหนดตามที่ประกาศเผยแพร่ในระบบเครือข่ายสารสนเทศของกรมบัญชีกลาง
๕. ไม่เป็นบุคคลซึ่งถูกระบุชื่อไว้ในบัญชีรายชื่อผู้ทำงานและได้แจ้งเวียนชื่อให้เป็นผู้ทำงาน  
ของหน่วยงานของรัฐในระบบเครือข่ายสารสนเทศของกรมบัญชีกลาง ซึ่งรวมถึงนิติบุคคลที่ผู้ทำงานเป็นหุ้นส่วน  
ผู้จัดการ กรรมการผู้จัดการ ผู้บริหาร ผู้มีอำนาจในการดำเนินงานในกิจการของนิติบุคคลนั้นด้วย
๖. มีคุณสมบัติและไม่มีลักษณะต้องห้ามตามที่คณะกรรมการนโยบายการจัดซื้อจัดจ้างและ  
การบริหารพัสดุภาครัฐกำหนดในราชกิจจานุเบกษา
๗. เป็นนิติบุคคลผู้มีอาชีพรับจ้างงานที่ประกวดราคาอิเล็กทรอนิกส์ดังกล่าว
๘. ไม่เป็นผู้มีผลประโยชน์ร่วมกันกับผู้ยื่นข้อเสนอรายอื่นที่เข้ายื่นข้อเสนอให้แก่จังหวัด  
อุดรธานี ณ วันประกาศประกวดราคาอิเล็กทรอนิกส์ หรือไม่เป็นผู้กระทำการอันเป็นการขัดขวางการแข่งขันราคา  
อย่างเป็นธรรม ในการประกวดราคาอิเล็กทรอนิกส์ครั้งนี้
๙. ไม่เป็นผู้ได้รับเอกสิทธิ์หรือความคุ้มกัน ซึ่งอาจปฏิเสธไม่ยอมขึ้นศาลไทย เว้นแต่รัฐบาลของ  
ผู้ยื่นข้อเสนอได้มีคำสั่งให้สละเอกสิทธิ์และความคุ้มกันเช่นนั้น

๑๐. ผู้ยื่นข้อเสนอต้องมีผลงานก่อสร้างประเภทเดียวกันกับผลงานที่ประกวดราคาจ้างก่อสร้างในวงเงินไม่น้อยกว่า ๓๐๐,๐๐๐.๐๐ บาท (สามแสนบาทถ้วน) ในสัญญาเดียว ซึ่งก่อสร้างมาแล้วเสร็จไม่เกิน ๕ ปี นับถึงวันที่ยื่นข้อเสนอและเป็นผลงานที่เป็นคู่สัญญาโดยตรงกับหน่วยงานของรัฐหรือเอกชนที่โรงพยาบาลอุดรธานี เชื้อถือ โดยต้องมีการส่งมอบงานและตรวจรับเรียบร้อยแล้ว และมีหนังสือรับรองผลงานจากหน่วยงานนั้นๆ

๑๑. ผู้ยื่นข้อเสนอที่ยื่นข้อเสนอในรูปแบบของ "กิจการร่วมค้า" ต้องมีคุณสมบัติ ดังนี้

กรณีที่ข้อตกลงระหว่างผู้เข้าร่วมค้ากำหนดให้ผู้เข้าร่วมค้ารายใดรายหนึ่งเป็นผู้เข้าร่วมค้าหลัก ข้อตกลงระหว่างผู้เข้าร่วมค้าจะต้องมีการกำหนดสัดส่วนหน้าที่และความรับผิดชอบในปริมาณงาน สิ่งของ หรือ มูลค่าตามสัญญาของผู้เข้าร่วมค้าหลักมากกว่าผู้เข้าร่วมค้ารายอื่นทุกราย

กรณีที่ข้อตกลงระหว่างผู้เข้าร่วมค้ากำหนดให้ผู้เข้าร่วมค้ารายใดรายหนึ่งเป็นผู้เข้าร่วมค้าหลัก กิจการร่วมค่านั้นต้องใช้ผลงานของผู้เข้าร่วมค้าหลักรายเดียวเป็นผลงานของกิจการร่วมค้าที่ยื่นข้อเสนอ

สำหรับข้อตกลงระหว่างผู้เข้าร่วมค้าที่ไม่ได้กำหนดให้ผู้เข้าร่วมค้ารายใดเป็นผู้เข้าร่วมค้าหลัก ผู้เข้าร่วมค้าทุกรายจะต้องมีคุณสมบัติครบถ้วนตามเงื่อนไขที่กำหนดไว้ในเอกสารเชิญชวน หรือหนังสือเชิญชวน

กรณีที่ข้อตกลงระหว่างผู้เข้าร่วมค้ากำหนดให้มีการมอบหมายผู้เข้าร่วมค้ารายใดรายหนึ่งเป็นผู้ยื่นข้อเสนอ ในนามกิจการร่วมค้า การยื่นข้อเสนอดังกล่าวไม่ต้องมีหนังสือมอบอำนาจ

สำหรับข้อตกลงระหว่างผู้เข้าร่วมค้าที่ไม่ได้กำหนดให้ผู้เข้าร่วมค้ารายใดเป็นผู้ยื่นข้อเสนอ ผู้เข้าร่วมค้าทุกรายจะต้องลงลายมือชื่อในหนังสือมอบอำนาจให้ผู้เข้าร่วมค้ารายใดรายหนึ่งเป็นผู้ยื่นข้อเสนอในนามกิจการร่วมค้า

๑๒. ผู้ยื่นข้อเสนอต้องลงทะเบียนที่มีข้อมูลถูกต้องครบถ้วนในระบบจัดซื้อจัดจ้างภาครัฐด้วย อิเล็กทรอนิกส์ (Electronic Government Procurement : e-GP) ของกรมบัญชีกลาง

๑๓. ผู้ยื่นข้อเสนอต้องมีมูลค่าสุทธิของกิจการ ดังนี้

(๑) กรณีผู้ยื่นข้อเสนอเป็นนิติบุคคลที่จัดตั้งขึ้นตามกฎหมายไทยซึ่งได้จดทะเบียนเกินกว่า ๑ ปี ต้องมีมูลค่าสุทธิของกิจการ จากผลต่างระหว่างสินทรัพย์สุทธิหักด้วยหนี้สินสุทธิ ที่ปรากฏในงบแสดงฐานะการเงินที่มีการตรวจรับรองแล้ว ซึ่งจะต้องแสดงค่าเป็นบวก ๑ ปีสุดท้ายก่อนวันยื่นข้อเสนอ

(๒) สำหรับการจัดซื้อจัดจ้างครั้งหนึ่งที่มีวงเงินเกิน ๕๐๐,๐๐๐ บาทขึ้นไป กรณีผู้ยื่นข้อเสนอเป็นบุคคลธรรมดา โดยพิจารณาจากหนังสือรับรองบัญชีเงินฝาก ไม่เกิน ๙๐ วันก่อนวันยื่นข้อเสนอ โดยต้องมีเงินฝากคงเหลือในบัญชีธนาคารเป็นมูลค่า ๑ ใน ๔ ของมูลค่างบประมาณของโครงการหรือรายการที่ยื่นข้อเสนอในแต่ละครั้ง และหากเป็นผู้ชนะการจัดซื้อจัดจ้างหรือเป็นผู้ได้รับการคัดเลือกจะต้องแสดงบัญชีเงินฝากที่มีมูลค่าดังกล่าวอีกครั้งหนึ่งในวันลงนามในสัญญา

(๓) กรณีที่ผู้ยื่นข้อเสนอไม่มีมูลค่าสุทธิของกิจการหรือทุนจดทะเบียน หรือมีแต่ไม่เพียงพอที่จะเข้ายื่นข้อเสนอ ผู้ยื่นข้อเสนอสามารถขอวงเงินสินเชื่อ โดยต้องมีวงเงินสินเชื่อ ๑ ใน ๔ ของมูลค่างบประมาณของโครงการหรือรายการที่ยื่นข้อเสนอในครั้งนั้น (สินเชื่อที่ธนาคารภายในประเทศ หรือบริษัทเงินทุนหรือบริษัทเงินทุนหลักทรัพย์ที่ได้รับอนุญาตให้ประกอบกิจการเงินทุนเพื่อการพาณิชย์ และประกอบธุรกิจค้าประกัน ตามประกาศของธนาคารแห่งประเทศไทย ตามรายชื่อบริษัทเงินทุนที่ธนาคารแห่งประเทศไทยแจ้งเวียนให้ทราบ โดยพิจารณาจากยอดเงินรวมของวงเงินสินเชื่อที่สำนักงานใหญ่รับรอง หรือที่สำนักงานสาขารับรอง(กรณีได้รับมอบอำนาจจากสำนักงานใหญ่) ซึ่งออกให้แก่ผู้ยื่นข้อเสนอ นับถึงวันยื่นข้อเสนอไม่เกิน ๙๐ วัน)



ร่าง

เอกสารประกวดราคาจ้างก่อสร้างด้วยวิธีประกวดราคาอิเล็กทรอนิกส์ (e-bidding)

เลขที่

ประกวดราคาจ้างก่อสร้างปรับปรุงอ่างล้างมือห้องผ่าตัดและประตูห้องเก็บเครื่องมือปราศจากเชื้อ  
ห้องผ่าตัด ชั้น ๕ อาคารเชี่ยวชาญ โรงพยาบาลอุดรธานี

ตามประกาศจังหวัดอุดรธานี

ลงวันที่ ๓๐ มกราคม ๒๕๖๘

จังหวัดอุดรธานี โดยโรงพยาบาลอุดรธานี ซึ่งต่อไปนี้จะเรียกว่า "จังหวัด" มีความประสงค์จะ  
ประกวดราคาจ้างก่อสร้างปรับปรุงอ่างล้างมือห้องผ่าตัดและประตูห้องเก็บเครื่องมือปราศจากเชื้อห้องผ่าตัด ชั้น ๕  
อาคารเชี่ยวชาญ โรงพยาบาลอุดรธานี ด้วยวิธีประกวดราคาอิเล็กทรอนิกส์ (e-bidding) โดยมีข้อแนะนำ และ  
ข้อกำหนดดังต่อไปนี้

**๑. เอกสารแนบท้ายเอกสารประกวดราคาอิเล็กทรอนิกส์**

๑.๑ ร่างรายละเอียดขอบเขตของงานทั้งโครงการ (Terms of Reference : TOR)

๑.๒ แบบใบเสนอราคาที่กำหนดไว้ในระบบจัดซื้อจัดจ้างภาครัฐด้วยอิเล็กทรอนิกส์

๑.๓ สัญญาจ้างก่อสร้าง

๑.๔ แบบหนังสือค้ำประกัน

(๑) หลักประกันสัญญา

๑.๕ สูตรการปรับราคา

๑.๖ บทนิยาม

(๑) ผู้มีผลประโยชน์ร่วมกัน

(๒) การขัดขวางการแข่งขันอย่างเป็นธรรม

๑.๗ แบบบัญชีเอกสารที่กำหนดไว้ในระบบจัดซื้อจัดจ้างภาครัฐด้วยอิเล็กทรอนิกส์

(๑) บัญชีเอกสารส่วนที่ ๑

(๒) บัญชีเอกสารส่วนที่ ๒

๑.๘ แผนการใช้พัสดุที่ผลิตภายในประเทศและแผนการใช้เหล็กที่ผลิตภายในประเทศ

๑.๙ แผนการทำงาน

**๒. คุณสมบัติของผู้ยื่นข้อเสนอ**

๒.๑ มีความสามารถตามกฎหมาย

๒.๒ ไม่เป็นบุคคลล้มละลาย

๒.๓ ไม่อยู่ระหว่างเลิกกิจการ

๒.๔ ไม่เป็นบุคคลซึ่งอยู่ระหว่างถูกระงับการยื่นข้อเสนอหรือทำสัญญากับหน่วยงานของรัฐ

ไว้ชั่วคราว เนื่องจากเป็นผู้ที่ไม่ผ่านเกณฑ์การประเมินผลการปฏิบัติงานของผู้ประกอบการตามระเบียบ ที่รัฐมนตรี  
ว่าการกระทรวงการคลังกำหนดตามที่ประกาศเผยแพร่ในระบบเครือข่ายสารสนเทศของกรมบัญชีกลาง

๒.๕ ไม่เป็นบุคคลซึ่งถูกระงับชื่อไว้ในบัญชีรายชื่อผู้ทำงานและได้แจ้งเวียนชื่อให้เป็นผู้ทำงาน  
ของหน่วยงานของรัฐในระบบเครือข่ายสารสนเทศของกรมบัญชีกลาง ซึ่งรวมถึงนิติบุคคลที่ผู้ทำงานเป็นหุ้นส่วน  
ผู้จัดการ กรรมการผู้จัดการ ผู้บริหาร ผู้มีอำนาจในการดำเนินงานในกิจการของนิติบุคคลนั้นด้วย

๒.๖ มีคุณสมบัติและไม่มีลักษณะต้องห้ามตามที่คณะกรรมการนโยบายการจัดซื้อจัดจ้างและการบริหารพัสดุภาครัฐกำหนดในราชกิจจานุเบกษา

๒.๗ เป็นนิติบุคคลผู้มีอาชีพรับจ้างงานที่ประกวดราคาอิเล็กทรอนิกส์ดังกล่าว

๒.๘ ไม่เป็นผู้มีผลประโยชน์ร่วมกันกับผู้ยื่นข้อเสนอรายอื่นที่เข้ายื่นข้อเสนอให้แก่ จังหวัด ณ วันประกาศประกวดราคาอิเล็กทรอนิกส์ หรือไม่เป็นผู้กระทำการอันเป็นการขัดขวางการแข่งขันอย่างเป็นธรรมในการประกวดราคาอิเล็กทรอนิกส์ครั้งนี้

๒.๙ ไม่เป็นผู้ได้รับเอกสิทธิ์หรือความคุ้มกัน ซึ่งอาจปฏิเสธไม่ยอมขึ้นศาลไทย เว้นแต่รัฐบาลของผู้ยื่นข้อเสนอได้มีคำสั่งให้สละเอกสิทธิ์และความคุ้มกันเช่นนั้น

๒.๑๐ ผู้ยื่นข้อเสนอต้องมีผลงานก่อสร้างประเภทเดียวกันกับผลงานที่ประกวดราคาจ้างก่อสร้างในวงเงินไม่น้อยกว่า ๓๐๐,๐๐๐.๐๐ บาท (สามแสนบาทถ้วน) ในสัญญาเดียว ซึ่งก่อสร้างมาแล้วเสร็จไม่เกิน ๕ ปี นับถึงวันที่ยื่นข้อเสนอและเป็นผลงานที่เป็นคู่สัญญาโดยตรงกับหน่วยงานของรัฐหรือเอกชนที่โรงพยาบาลอุดรธานี เชื่อถือ โดยต้องมีการส่งมอบงานและตรวจรับเรียบร้อยแล้ว และมีหนังสือรับรองผลงานจากหน่วยงานนั้นๆ

๒.๑๑ กิจการร่วมค้าที่ยื่นข้อเสนอในรูปแบบของ "กิจการร่วมค้า" ต้องมีคุณสมบัติดังนี้

กรณีที่ข้อตกลงระหว่างผู้เข้าร่วมค้ากำหนดให้ผู้เข้าร่วมค้ารายใดรายหนึ่งเป็นผู้เข้าร่วมค้าหลัก ข้อตกลงระหว่างผู้เข้าร่วมค้าจะต้องมีการกำหนดสัดส่วนหน้าที่และความรับผิดชอบในปริมาณงาน สิ่งของหรือมูลค่าตามสัญญาของผู้เข้าร่วมค้าหลักมากกว่าผู้เข้าร่วมค้ารายอื่นทุกราย

กรณีที่ข้อตกลงระหว่างผู้เข้าร่วมค้ากำหนดให้ผู้เข้าร่วมค้ารายใดรายหนึ่งเป็นผู้เข้าร่วมค้าหลัก กิจการร่วมค้านั้นต้องใช้ผลงานของผู้เข้าร่วมค้าหลักรายเดียวเป็นผลงานของกิจการร่วมค้าที่ยื่นข้อเสนอ

สำหรับข้อตกลงระหว่างผู้เข้าร่วมค้าที่ไม่ได้กำหนดให้ผู้เข้าร่วมค้ารายใดเป็นผู้เข้าร่วมค้าหลัก ผู้เข้าร่วมค้าทุกรายจะต้องมีคุณสมบัติครบถ้วนตามเงื่อนไขที่กำหนดไว้ในเอกสารเชิญชวนหรือหนังสือเชิญชวน

กรณีที่ข้อตกลงระหว่างผู้เข้าร่วมค้ากำหนดให้มีการมอบหมายผู้เข้าร่วมค้ารายใดรายหนึ่งเป็นผู้ยื่นข้อเสนอ ในนามกิจการร่วมค้า การยื่นเสนอดังกล่าวไม่ต้องมีหนังสือมอบอำนาจ

สำหรับข้อตกลงระหว่างผู้เข้าร่วมค้าที่ไม่ได้กำหนดให้ผู้เข้าร่วมค้ารายใดเป็นผู้ยื่นข้อเสนอ ผู้เข้าร่วมค้าทุกรายจะต้องลงลายมือชื่อในหนังสือมอบอำนาจให้ผู้เข้าร่วมค้ารายใดรายหนึ่งเป็นผู้ยื่นข้อเสนอ ในนามกิจการร่วมค้า

๒.๑๒ ผู้ยื่นข้อเสนอต้องลงทะเบียนที่มีข้อมูลถูกต้องครบถ้วนในระบบจัดซื้อจัดจ้างภาครัฐด้วยอิเล็กทรอนิกส์ (Electronic Government Procurement : e-GP) ของกรมบัญชีกลาง

๒.๑๓ ผู้ยื่นข้อเสนอต้องมีมูลค่าสุทธิของกิจการ ดังนี้

(๑) กรณีผู้ยื่นข้อเสนอเป็นนิติบุคคลที่จัดตั้งขึ้นตามกฎหมายไทยซึ่งได้จดทะเบียนเกินกว่า ๑ ปี ต้องมีมูลค่าสุทธิของกิจการ จากผลต่างระหว่างสินทรัพย์สุทธิหักด้วยหนี้สินสุทธิ ที่ปรากฏในงบแสดงฐานะการเงินที่มีการตรวจรับรองแล้ว ซึ่งจะต้องแสดงค่าเป็นบวก ๑ ปีสุดท้ายก่อนวันยื่นข้อเสนอ

(๒) สำหรับการจัดซื้อจัดจ้างครั้งหนึ่งที่มีวงเงินเกิน ๕๐๐,๐๐๐ บาทขึ้นไป กรณีผู้ยื่นข้อเสนอเป็นบุคคลธรรมดา โดยพิจารณาจากหนังสือรับรองบัญชีเงินฝาก ไม่เกิน ๙๐ วันก่อนวันยื่นข้อเสนอ โดยต้องมีเงินฝากคงเหลือในบัญชีธนาคารเป็นมูลค่า ๑ ใน ๔ ของมูลค่างบประมาณของโครงการหรือรายการที่ยื่นข้อเสนอในแต่ละครั้ง และหากเป็นผู้ชนะการจัดซื้อจัดจ้างหรือเป็นผู้ได้รับการคัดเลือกจะต้องแสดงบัญชีเงินฝากที่มีมูลค่าดังกล่าวอีกครั้งหนึ่งในวันลงนามในสัญญา

(๓) กรณีที่ผู้ยื่นข้อเสนอไม่มีมูลค่าสุทธิของกิจการหรือทุนจดทะเบียน หรือมีแต่ไม่เพียงพอที่จะ เข้ายื่นข้อเสนอ ผู้ยื่นข้อเสนอสามารถขอวงเงินสินเชื่อ โดยต้องมีวงเงินสินเชื่อ ๑ ใน ๔ ของมูลค่างบประมาณของโครงการหรือรายการที่ยื่นข้อเสนอในครั้งนั้น (สินเชื่อที่ธนาคารภายในประเทศ หรือบริษัทเงินทุนหรือบริษัทเงินทุนหลักทรัพย์ที่ได้รับอนุญาตให้ประกอบกิจการเงินทุนเพื่อการพาณิชย์ และประกอบธุรกิจค้าประกัน ตามประกาศของธนาคารแห่งประเทศไทย ตามรายชื่อบริษัทเงินทุนที่ธนาคารแห่งประเทศไทยแจ้งเวียนให้ทราบ โดยพิจารณาจากยอดเงินรวมของวงเงินสินเชื่อที่สำนักงานใหญ่รับรอง หรือที่สำนักงานสาขารับรอง (กรณีได้รับมอบอำนาจจากสำนักงานใหญ่) ซึ่งออกให้แก่ผู้ยื่นข้อเสนอ นับถึงวันยื่นข้อเสนอไม่เกิน ๙๐ วัน)

(๔) กรณีตาม (๑) - (๔) ยกเว้นสำหรับกรณีดังต่อไปนี้

(๔.๑) กรณีที่ผู้ยื่นข้อเสนอเป็นหน่วยงานของรัฐ

(๔.๒) นิติบุคคลที่จัดตั้งขึ้นตามกฎหมายไทยที่อยู่ระหว่างการฟื้นฟูกิจการตามพระราชบัญญัติล้มละลาย (ฉบับที่ ๑๐) พ.ศ. ๒๕๖๑

(๔.๓) งานจ้างก่อสร้าง ที่กรมบัญชีกลางได้ขึ้นทะเบียนผู้ประกอบการงานก่อสร้างแล้ว และงานจ้างก่อสร้างที่หน่วยงานของรัฐได้มีการจัดทำบัญชีผู้ประกอบการงานก่อสร้างที่มีคุณสมบัติเบื้องต้นไว้แล้ว ก่อนวันที่พระราชบัญญัติการจัดซื้อจัดจ้างและการบริหารพัสดุภาครัฐมีผลใช้บังคับ

### ๓. หลักฐานการยื่นข้อเสนอ

ผู้ยื่นข้อเสนอจะต้องเสนอเอกสารหลักฐานยื่นมาพร้อมกับการเสนอราคาทางระบบจัดซื้อจัดจ้างภาครัฐด้วยอิเล็กทรอนิกส์ โดยแยกเป็น ๒ ส่วน คือ

#### ๓.๑ ส่วนที่ ๑ อย่างน้อยต้องมีเอกสารดังต่อไปนี้

(๑) ในกรณีผู้ยื่นข้อเสนอเป็นนิติบุคคล

(ก) ห้างหุ้นส่วนสามัญหรือห้างหุ้นส่วนจำกัด ให้ยื่นสำเนาหนังสือรับรองการจดทะเบียนนิติบุคคล บัญชีรายชื่อหุ้นส่วนผู้จัดการ ผู้มีอำนาจควบคุม (ถ้ามี) พร้อมทั้งรับรองสำเนาถูกต้อง

(ข) บริษัทจำกัดหรือบริษัทมหาชนจำกัด ให้ยื่นสำเนาหนังสือรับรองการจดทะเบียนนิติบุคคล หนังสือบริคณห์สนธิ บัญชีรายชื่อกรรมการผู้จัดการ ผู้มีอำนาจควบคุม (ถ้ามี) และบัญชีผู้ถือหุ้นรายใหญ่ (ถ้ามี) พร้อมทั้งรับรองสำเนาถูกต้อง

(๒) ในกรณีผู้ยื่นข้อเสนอเป็นบุคคลธรรมดาหรือคณะบุคคลที่มีไม่นิติบุคคล ให้ยื่นสำเนาบัตรประจำตัวประชาชนของผู้ยื่น ข้อเสนอข้อตกลงที่แสดงถึงการเข้าเป็นหุ้นส่วน (ถ้ามี) สำเนาบัตรประจำตัวประชาชนของผู้เป็นหุ้นส่วน หรือสำเนาหนังสือเดินทางของผู้เป็นหุ้นส่วนที่มีได้ถือสัญชาติไทย พร้อมทั้งรับรองสำเนาถูกต้อง

(๓) ในกรณีผู้ยื่นข้อเสนอเป็นผู้ยื่นข้อเสนอร่วมกันในฐานะเป็นผู้ร่วมค้า ให้ยื่นสำเนาสัญญาของการเข้าร่วมค้า และเอกสารตามที่ระบุไว้ใน (๑) หรือ (๒) ของผู้ร่วมค้า แล้วแต่กรณี

(๔) ผู้ยื่นข้อเสนอต้องแสดงหลักฐานเกี่ยวกับมูลค่าสุทธิของกิจการ ดังนี้

(๔.๑) ในกรณีผู้ยื่นข้อเสนอเป็นนิติบุคคล ให้ยื่นงบแสดงฐานะการเงินที่มีการรับรองแล้ว ๑ ปีสุดท้ายก่อนวันยื่นข้อเสนอ โดยให้ยื่นขณะเข้าเสนอราคา

(๔.๒) ในกรณีผู้ยื่นข้อเสนอเป็นบุคคลธรรมดา ให้ยื่นหนังสือรับรองบัญชีเงินฝากไม่เกิน ๙๐ วัน ก่อนวันยื่นข้อเสนอ โดยให้ยื่นขณะเข้าเสนอราคา และจะต้องแสดงหนังสือรับรองบัญชีเงินฝากที่มีมูลค่าดังกล่าวอีกครั้งหนึ่งในวันลงนามในสัญญา

(๔.๓) กรณีที่ผู้ยื่นข้อเสนอไม่มีมูลค่าสุทธิของกิจการและทุนจดทะเบียน หรือมี แต่ไม่เพียงพอที่จะเข้ายื่นข้อเสนอ ให้ยื่นสำเนาหนังสือรับรองวงเงินสินเชื่อ (สินเชื่อที่ธนาคารภายในประเทศ หรือบริษัทเงินทุนหรือบริษัทเงินทุนหลักทรัพย์ที่ได้รับอนุญาตให้ประกอบกิจการเงินทุนเพื่อการพาณิชย์และ ประกอบธุรกิจค้าประกัน ตามประกาศของธนาคารแห่งประเทศไทย ตามรายชื่อบริษัทเงินทุนที่ธนาคารแห่งประเทศไทยแจ้งเวียนให้ทราบ โดยพิจารณาจากยอดเงินรวมของวงเงินสินเชื่อที่สำนักงานใหญ่รับรองหรือที่ สำนักงานสาขารับรอง (กรณีได้รับมอบอำนาจจากสำนักงานใหญ่) ซึ่งออกให้แก่ผู้ยื่นข้อเสนอ นับถึงวันยื่น ข้อเสนอไม่เกิน ๙๐ วัน)

(๕) สำเนาใบทะเบียนพาณิชย์ (ถ้ามี) พร้อมทั้งรับรองสำเนาถูกต้อง

(๖) สำเนาใบทะเบียนภาษีมูลค่าเพิ่ม (ถ้ามี) พร้อมทั้งรับรองสำเนาถูกต้อง

(๗) บัญชีเอกสารส่วนที่ ๑ ทั้งหมดที่ได้ยื่นพร้อมกับการเสนอราคาทางระบบจัดซื้อจัดจ้าง ภาครัฐด้วยอิเล็กทรอนิกส์ ตามแบบในข้อ ๑.๗ (๑) โดยไม่ต้องแนบในรูปแบบ PDF File (Portable Document Format)

ทั้งนี้ เมื่อผู้ยื่นข้อเสนอดำเนินการแนบไฟล์เอกสารตามบัญชีเอกสารส่วนที่ ๑ ครบถ้วน ถูกต้องแล้ว ระบบจัดซื้อจัดจ้างภาครัฐด้วยอิเล็กทรอนิกส์จะสร้างบัญชีเอกสารส่วนที่ ๑ ตามแบบ ในข้อ ๑.๗ (๑) ให้โดยผู้ยื่นข้อเสนอไม่ต้องแนบบัญชีเอกสารส่วนที่ ๑ ดังกล่าวในรูปแบบ PDF File (Portable Document Format)

#### ๓.๒ ส่วนที่ ๒ อย่างน้อยต้องมีเอกสารดังต่อไปนี้

(๑) ในกรณีที่ผู้ยื่นข้อเสนอมอบอำนาจให้บุคคลอื่นกระทำการแทนให้แนบหนังสือ มอบอำนาจซึ่งติดอากรแสตมป์ตามกฎหมาย โดยมีหลักฐานแสดงตัวตนของผู้มอบอำนาจและผู้รับมอบอำนาจ ทั้งนี้หากผู้รับมอบอำนาจเป็นบุคคลธรรมดาต้องเป็นผู้ที่บรรลุนิติภาวะตามกฎหมายแล้วเท่านั้น

(๒) สำเนาหนังสือรับรองผลงานก่อสร้าง พร้อมทั้งรับรองสำเนาถูกต้อง

(๓) สำเนาใบขึ้นทะเบียนผู้ประกอบการวิสาหกิจขนาดกลางและขนาดย่อม (SMEs) (ถ้ามี)

(๔) บัญชีเอกสารส่วนที่ ๒ ทั้งหมดที่ได้ยื่นพร้อมกับการเสนอราคาทางระบบจัดซื้อจัดจ้าง ภาครัฐด้วยอิเล็กทรอนิกส์ตามแบบในข้อ ๑.๗ (๒) โดยไม่ต้องแนบในรูปแบบ PDF File (Portable Document Format)

ทั้งนี้ เมื่อผู้ยื่นข้อเสนอดำเนินการแนบไฟล์เอกสารตามบัญชีเอกสารส่วนที่ ๒ ครบถ้วน ถูกต้องแล้ว ระบบจัดซื้อจัดจ้างภาครัฐด้วยอิเล็กทรอนิกส์จะสร้างบัญชีเอกสารส่วนที่ ๒ ตามแบบ ในข้อ ๑.๗ (๒) ให้โดยผู้ยื่นข้อเสนอไม่ต้องแนบบัญชีเอกสารส่วนที่ ๒ ดังกล่าวในรูปแบบ PDF File (Portable Document Format)

### ๔. การเสนอราคา

๔.๑ ผู้ยื่นข้อเสนอต้องยื่นข้อเสนอ และเสนอราคาทางระบบจัดซื้อจัดจ้างภาครัฐด้วย อิเล็กทรอนิกส์ตามที่กำหนดไว้ในเอกสารประกวดราคาอิเล็กทรอนิกส์นี้ โดยไม่มีเงื่อนไขใดๆ ทั้งสิ้น และจะต้อง กรอกข้อความให้ถูกต้องครบถ้วน พร้อมทั้งหลักฐานแสดงตัวตนและทำการยืนยันตัวตนของผู้ยื่นข้อเสนอโดย ไม่ต้องแนบบใบเสนอราคาในรูปแบบ PDF File (Portable Document Format)

๔.๒ ให้ผู้ยื่นข้อเสนอกรอกรายละเอียดการเสนอราคาในใบเสนอราคาตามแบบเอกสารประกวดราคาจ้างก่อสร้างด้วยวิธีประกวดราคาอิเล็กทรอนิกส์ (e-bidding) ข้อ ๑.๒ ให้ครบถ้วนโดยไม่ต้องยื่นใบแจ้งปริมาณงานและราคา และใบบัญชีรายการก่อสร้างในรูปแบบ PDF File (Portable Document Format)

ในการเสนอราคาให้เสนอราคาเป็นเงินบาทและเสนอราคาได้เพียงครั้งเดียวและราคาเดียว โดยเสนอราคารวม หรือราคาต่อหน่วย หรือราคาต่อรายการ ตามเงื่อนไขที่ระบุไว้ท้ายใบเสนอราคาให้ถูกต้อง ทั้งนี้ราคารวมที่เสนอจะต้องตรงกันทั้งตัวเลขและตัวหนังสือ ถ้าตัวเลขและตัวหนังสือไม่ตรงกัน ให้ถือตัวหนังสือเป็นสำคัญ โดยคิดราคารวมทั้งสิ้นซึ่งรวมค่าภาษีมูลค่าเพิ่ม ภาษีอากรอื่น และค่าใช้จ่ายทั้งปวงไว้แล้ว

ราคาที่เสนอจะต้องเสนอกำหนดยื่นราคาไม่น้อยกว่า ๙๐ วัน ตั้งแต่วันเสนอราคา โดยภายในกำหนดยื่นราคา ผู้ยื่นข้อเสนอต้องรับผิดชอบราคาที่ตนได้เสนอไว้และจะถอนการเสนอราคามีได้

๔.๓ ผู้ยื่นข้อเสนอจะต้องเสนอกำหนดเวลาดำเนินการก่อสร้างแล้วเสร็จไม่เกิน ๙๐ วัน นับถัดจากวันที่ได้รับหนังสือแจ้งจาก จังหวัด ให้เริ่มทำงาน

๔.๔ ก่อนเสนอราคา ผู้ยื่นข้อเสนอควรตรวจสอบร่างสัญญา ร่างรายละเอียดขอบเขตของงาน ทั้งโครงการ (Terms of Reference : TOR) ให้ถี่ถ้วนและเข้าใจเอกสารประกวดราคาจ้างอิเล็กทรอนิกส์ทั้งหมด เสียก่อนที่จะตกลงยื่นข้อเสนอตามเงื่อนไขในเอกสารประกวดราคาจ้างอิเล็กทรอนิกส์

๔.๕ ผู้ยื่นข้อเสนอจะต้องยื่นข้อเสนอและเสนอราคาทางระบบจัดซื้อจัดจ้างภาครัฐด้วยอิเล็กทรอนิกส์ในวันที่ \_\_\_\_\_ ระหว่างเวลา \_\_\_\_\_ น. \_\_\_\_\_ น. และเวลาในการเสนอราคาให้ถือตามเวลาของระบบจัดซื้อจัดจ้างภาครัฐด้วยอิเล็กทรอนิกส์เป็นเกณฑ์

เมื่อพ้นกำหนดเวลายื่นข้อเสนอและเสนอราคาแล้ว จะไม่รับเอกสารการยื่นข้อเสนอและเสนอราคาใดๆ โดยเด็ดขาด

๔.๖ ผู้ยื่นข้อเสนอต้องจัดทำเอกสารสำหรับใช้ในการเสนอราคาในรูปแบบไฟล์เอกสารประเภท PDF File (Portable Document Format) โดยผู้ยื่นข้อเสนอต้องเป็นผู้รับผิดชอบตรวจสอบความครบถ้วน ถูกต้อง และชัดเจนของเอกสาร PDF File ก่อนที่จะยืนยันการเสนอราคา แล้วจึงส่งข้อมูล (Upload) เพื่อเป็นการเสนอราคาให้แก่จังหวัด ผ่านทางระบบจัดซื้อจัดจ้างภาครัฐด้วยอิเล็กทรอนิกส์

๔.๗ คณะกรรมการพิจารณาผลการประกวดราคาอิเล็กทรอนิกส์จะดำเนินการตรวจสอบคุณสมบัติของผู้ยื่นข้อเสนอแต่ละรายว่า เป็นผู้ยื่นข้อเสนอที่มีผลประโยชน์ร่วมกันกับผู้ยื่นเสนอรายอื่นตามข้อ ๑.๖ (๑) หรือไม่ หากปรากฏว่าผู้ยื่นข้อเสนอรายใดเป็นผู้ยื่นข้อเสนอที่มีผลประโยชน์ร่วมกันกับผู้ยื่นเสนอรายอื่น คณะกรรมการฯ จะตัดรายชื่อผู้ยื่นข้อเสนอราคาที่มีผลประโยชน์ร่วมกันนั้นออกจากการเป็นผู้ยื่นข้อเสนอ

หากปรากฏต่อคณะกรรมการพิจารณาผลการประกวดราคาอิเล็กทรอนิกส์ว่า ก่อนหรือในขณะที่มีการพิจารณาข้อเสนอ มีผู้ยื่นเสนอรายใดกระทำการอันเป็นการขัดขวางการแข่งขันอย่างเป็นธรรมตามข้อ ๑.๖ (๒) และคณะกรรมการฯ เชื่อว่ามีการกระทำอันเป็นการขัดขวางการแข่งขันอย่างเป็นธรรม คณะกรรมการฯ จะตัดรายชื่อผู้ยื่นเสนอรายนั้นออกจากการเป็นผู้ยื่นข้อเสนอ และจังหวัด จะพิจารณาลงโทษผู้ยื่นเสนอดังกล่าวเป็นผู้ทำงาน เว้นแต่ จังหวัด จะพิจารณาเห็นว่าผู้ยื่นเสนอรายนั้น มิใช่เป็นผู้ริเริ่มให้มีการกระทำดังกล่าวและได้ให้ความร่วมมือเป็นประโยชน์ต่อการพิจารณาของจังหวัด

๔.๘ ผู้ยื่นข้อเสนอจะต้องปฏิบัติ ดังนี้

(๑) ปฏิบัติตามเงื่อนไขที่ระบุไว้ในเอกสารประกวดราคาอิเล็กทรอนิกส์

(๒) ราคาที่เสนอจะต้องเป็นราคาที่รวมภาษีมูลค่าเพิ่ม และภาษีอื่นๆ (ถ้ามี) รวมค่าใช้จ่ายที่ขังปวงไว้ด้วยแล้ว

(๓) ผู้ยื่นข้อเสนอจะต้องลงทะเบียนเพื่อเข้าสู่กระบวนการเสนอราคา ตามวัน เวลาที่กำหนด

(๔) ผู้ยื่นข้อเสนอจะถอนการเสนอราคาที่ยื่นแล้วไม่ได้

(๕) ผู้ยื่นข้อเสนอต้องศึกษาและทำความเข้าใจในระบบและวิธีการเสนอราคาด้วยวิธีประกวดราคาอิเล็กทรอนิกส์ ของกรมบัญชีกลางที่แสดงไว้ในเว็บไซต์ [www.gprocurement.go.th](http://www.gprocurement.go.th)

๔.๙ คู่สัญญาต้องจัดทำแผนการทำงานมาให้ภายใน ๗ วัน นับถัดจากวันลงนามในสัญญา โดยจัดทำแผนการทำงานตามเอกสารแนบท้ายเอกสารประกวดราคาอิเล็กทรอนิกส์ เว้นแต่เป็นกรณีสัญญาที่มีวงเงินไม่เกิน ๕๐๐,๐๐๐ บาท ทั้งนี้ แผนการทำงานให้ถือเป็นเอกสารส่วนหนึ่งของสัญญา

๔.๑๐ ผู้ยื่นข้อเสนอที่เป็นผู้ชนะการเสนอราคาต้องจัดทำแผนการใช้พัสดุที่ผลิตภายในประเทศ และแผนการใช้เหล็กที่ผลิตภายในประเทศ โดยยื่นให้หน่วยงานของรัฐภายใน ๙๐ วัน นับถัดจากวันลงนามในสัญญา

#### ๕. หลักเกณฑ์และสิทธิในการพิจารณา

๕.๑ การพิจารณาผลการยื่นข้อเสนอประกวดราคาอิเล็กทรอนิกส์ครั้งนี้ จังหวัดจะพิจารณาคัดสินโดยใช้หลักเกณฑ์ ราคา

๕.๒ การพิจารณาผู้ชนะการยื่นข้อเสนอ

กรณีใช้หลักเกณฑ์ราคาในการพิจารณาผู้ชนะการยื่นข้อเสนอ จังหวัด จะพิจารณาจาก ราคารวม

๕.๓ หากผู้ยื่นข้อเสนอรายใดมีคุณสมบัติไม่ถูกต้องตามข้อ ๒ หรือยื่นหลักฐานการยื่นข้อเสนอไม่ถูกต้อง หรือไม่ครบถ้วนตามข้อ ๓ หรือยื่นข้อเสนอไม่ถูกต้องตามข้อ ๔ แล้ว คณะกรรมการพิจารณาผลการประกวดราคาอิเล็กทรอนิกส์จะไม่รับพิจารณาข้อเสนอของผู้ยื่นข้อเสนอรายนั้น เว้นแต่ผู้ยื่นข้อเสนอรายใดเสนอเอกสารทางเทคนิคหรือรายละเอียดคุณลักษณะเฉพาะของพัสดุที่จะจ้างไม่ครบถ้วน หรือเสนอรายละเอียดแตกต่างไปจากเงื่อนไขที่กำหนดไว้ในประกาศและเอกสารประกวดราคาอิเล็กทรอนิกส์ ในส่วนที่มีใช้สาระสำคัญและความแตกต่างนั้น ไม่มีผลทำให้เกิดการได้เปรียบเสียเปรียบต่อผู้ยื่นข้อเสนอรายอื่น หรือเป็นการผิดพลาดเล็กน้อย คณะกรรมการฯ อาจพิจารณาผ่อนปรนการตัดสินคดีผู้ยื่นข้อเสนอรายนั้น

๕.๔ จังหวัดสงวนสิทธิ์ไม่พิจารณาข้อเสนอของผู้ยื่นข้อเสนอโดยไม่มีค่าธรรมเนียม ในกรณีดังต่อไปนี้

(๑) ไม่กรอกชื่อผู้ยื่นข้อเสนอในการเสนอราคาทางระบบจัดซื้อจัดจ้างด้วยอิเล็กทรอนิกส์

(๒) เสนอรายละเอียดแตกต่างไปจากเงื่อนไขที่กำหนดในเอกสารประกวดราคาอิเล็กทรอนิกส์ที่เป็นสาระสำคัญ หรือมีผลทำให้เกิดความได้เปรียบเสียเปรียบแก่ผู้ยื่นข้อเสนอรายอื่น

๕.๕ ในการตัดสินการประกวดราคาอิเล็กทรอนิกส์หรือในการทำสัญญา คณะกรรมการพิจารณาผลการประกวดราคาอิเล็กทรอนิกส์หรือจังหวัด มีสิทธิให้ผู้ยื่นข้อเสนอชี้แจงข้อเท็จจริงเพิ่มเติมได้ จังหวัดมีสิทธิที่จะ ไม่รับข้อเสนอ ไม่รับราคา หรือไม่ทำสัญญา หากข้อเท็จจริงดังกล่าวไม่เหมาะสมหรือไม่ถูกต้อง

๕.๖ จังหวัดทรงไว้ซึ่งสิทธิที่จะไม่รับราคาต่ำสุด หรือราคาหนึ่งราคาใด หรือราคาที่เสนอทั้งหมดก็ได้ และอาจพิจารณาเลือกจ้างในจำนวน หรือขนาด หรือเฉพาะรายการหนึ่งรายการใด หรืออาจจะยกเลิกการประกวดราคาอิเล็กทรอนิกส์โดยไม่พิจารณาจัดจ้างเลยก็ได้ สุดแต่จะพิจารณา ทั้งนี้ เพื่อประโยชน์ของทางราชการ เป็นสำคัญ และให้ถือว่า การตัดสินใจของ จังหวัดเป็นเด็ดขาด ผู้ยื่นข้อเสนอจะเรียกร้องค่าใช้จ่าย หรือค่าเสียหายใดๆ มิได้ รวมทั้ง จังหวัดจะพิจารณายกเลิกการประกวดราคาอิเล็กทรอนิกส์และลงโทษผู้ยื่นข้อเสนอเป็นผู้ทำงาน ไม่ว่าจะเป็นผู้ยื่นข้อเสนอที่ได้รับการคัดเลือกหรือไม่ก็ตาม หากมีเหตุที่เชื่อถือได้ว่าผู้ยื่นข้อเสนอกระทำการโดยไม่สุจริต เช่น การเสนอเอกสารอันเป็นเท็จ หรือใช้ชื่อบุคคลธรรมดา หรือนิติบุคคลอื่นมาเสนอราคาแทน เป็นต้น

ในกรณีที่ผู้ยื่นข้อเสนอรายที่เสนอราคาต่ำสุด เสนอราคาต่ำจนคาดหมายได้ว่าไม่อาจดำเนินงานตามเอกสารประกวดราคาอิเล็กทรอนิกส์ได้ คณะกรรมการพิจารณาผลการประกวดราคาอิเล็กทรอนิกส์ หรือจังหวัด จะให้ผู้ยื่นข้อเสนออื่นชี้แจงและแสดงหลักฐานที่ทำให้เชื่อได้ว่า ผู้ยื่นข้อเสนอสามารถดำเนินงานตามเอกสารประกวดราคาอิเล็กทรอนิกส์ให้เสร็จสมบูรณ์ หากคำชี้แจงไม่เป็นที่รับฟังได้ จังหวัด มีสิทธิที่จะไม่รับข้อเสนอหรือไม่รับราคาของผู้ยื่นข้อเสนอรายนั้น ทั้งนี้ ผู้ยื่นข้อเสนอดังกล่าวไม่มีสิทธิเรียกร้องค่าใช้จ่ายหรือค่าเสียหายใดๆ จากจังหวัด

๕.๗ ก่อนลงนามในสัญญา จังหวัด อาจประกาศยกเลิกการประกวดราคาอิเล็กทรอนิกส์ หากปรากฏว่ามีการกระทำที่เข้าลักษณะผู้ยื่นข้อเสนอที่ชนะการประกวดราคาหรือที่ได้รับการคัดเลือกมีผลประโยชน์ร่วมกัน หรือมีส่วนได้เสียกับผู้ยื่นข้อเสนอรายอื่น หรือขัดขวางการแข่งขันอย่างเป็นธรรม หรือสมยอมกันกับผู้ยื่นข้อเสนอรายอื่น หรือเจ้าหน้าที่ในการเสนอราคา หรือสื่อว่ากระทำการทุจริตอื่นใดในการเสนอราคา

๕.๘ หากผู้ยื่นข้อเสนอซึ่งเป็นผู้ประกอบการ SMEs เสนอราคาสูงกว่าราคาต่ำสุดของผู้ยื่นข้อเสนอรายอื่นที่ไม่เกินร้อยละ ๑๐ ให้หน่วยงานของรัฐจัดซื้อจัดจ้างกับผู้ประกอบการ SMEs ดังกล่าว โดยจัดเรียงลำดับผู้ยื่นข้อเสนอซึ่งเป็นผู้ประกอบการ SMEs ซึ่งเสนอราคาสูงกว่าราคาต่ำสุดของผู้ยื่นข้อเสนอรายอื่นไม่เกินร้อยละ ๑๐ ที่จะเรียกมาทำสัญญาไม่เกิน ๓ ราย

ผู้ยื่นข้อเสนอที่เป็นกิจการร่วมค้าที่จะได้สิทธิตามวรรคหนึ่ง ผู้เข้าร่วมค้าทุกรายจะต้องเป็นผู้ประกอบการ SMEs

ทั้งนี้ ผู้ประกอบการ SMEs ที่จะได้แต้มต่อด้านราคาตามวรรคหนึ่ง จะต้องมีวงเงินสัญญาสะสมตามปีปฏิทินรวมกับราคาที่เสนอในครั้งนี้อันแล้ว มีมูลค่ารวมกันไม่เกินมูลค่าของรายได้ตามขนาดที่ขึ้นทะเบียนไว้กับ สสว.

๕.๙ หากผู้ยื่นข้อเสนอซึ่งมิใช่ผู้ประกอบการ SMEs แต่เป็นบุคคลธรรมดาที่ถือสัญชาติไทย หรือนิติบุคคลที่จัดตั้งขึ้นตามกฎหมายไทยเสนอราคาสูงกว่าราคาต่ำสุดของผู้ยื่นข้อเสนอซึ่งเป็นผู้ประกอบการ SMEs ที่มีได้ถือสัญชาติไทยหรือนิติบุคคลที่จัดตั้งขึ้นตามกฎหมายของต่างประเทศไม่เกินร้อยละ ๓ ให้จัดซื้อจัดจ้างกับบุคคลธรรมดาที่ถือสัญชาติไทยหรือนิติบุคคลที่จัดตั้งขึ้นตามกฎหมายไทยดังกล่าว

ผู้ยื่นข้อเสนอที่เป็นกิจการร่วมค้าที่จะได้สิทธิตามวรรคหนึ่ง ผู้เข้าร่วมค้าทุกรายจะต้องเป็นผู้ประกอบการ SMEs หรือนิติบุคคลที่จัดตั้งขึ้นตามกฎหมายไทย

## ๖. การทำสัญญาจ้างก่อสร้าง

ผู้ชนะการประกวดราคาอิเล็กทรอนิกส์จะต้องทำสัญญาจ้างตามแบบสัญญา ดังระบุในข้อ ๑.๓ หรือทำข้อตกลงเป็นหนังสือกับจังหวัด ภายใน ๗ วัน นับถัดจากวันที่ได้รับแจ้ง และจะต้องวางหลักประกันสัญญาเป็นจำนวนเงินเท่ากับร้อยละ ๕ ของราคาค่าจ้างที่ประกวดราคาอิเล็กทรอนิกส์ ให้จังหวัดยึดถือไว้ในขณะทำสัญญา โดยใช้หลักประกันอย่างหนึ่งอย่างใด ดังต่อไปนี้

๖.๑ เงินสด

๖.๒ เช็คหรือตราพท์ที่ธนาคารเซ็นสั่งจ่าย ซึ่งเป็นเช็คหรือตราพท์ลงวันที่ที่ใช้เช็คหรือตราพท์นั้นชำระต่อเจ้าหน้าที่ในวันทำสัญญา หรือก่อนวันนั้นไม่เกิน ๓ วันทำการ

๖.๓ หนังสือค้ำประกันของธนาคารภายในประเทศ ตามตัวอย่างที่คณะกรรมการนโยบายกำหนด ดังระบุในข้อ ๑.๔ (๒) หรือจะเป็นหนังสือค้ำประกันอิเล็กทรอนิกส์ตามวิธีการที่กรมบัญชีกลางกำหนด

๖.๔ หนังสือค้ำประกันของบริษัทเงินทุน หรือบริษัทเงินทุนหลักทรัพย์ที่ได้รับอนุญาตให้ประกอบกิจการเงินทุนเพื่อการพาณิชย์และประกอบธุรกิจค้ำประกันตามประกาศของธนาคารแห่งประเทศไทย ตามรายชื่อบริษัทเงินทุนที่ธนาคารแห่งประเทศไทยแจ้งเวียนให้ทราบ โดยอนุโลมให้ใช้ตามตัวอย่างหนังสือค้ำประกันของธนาคารที่คณะกรรมการนโยบายกำหนด ดังระบุในข้อ ๑.๔ (๒)

๖.๕ พันธบัตรรัฐบาลไทย

หลักประกันนี้จะคืนให้ โดยไม่มีดอกเบี้ยภายใน ๑๕ วันนับถัดจากวันที่ผู้ชนะการประกวดราคาอิเล็กทรอนิกส์ (ผู้รับจ้าง) พ้นจากข้อผูกพันตามสัญญาจ้างแล้ว

๗. ค่าจ้างและการจ่ายเงิน

จังหวัดจะจ่ายค่าจ้างซึ่งได้รวมภาษีมูลค่าเพิ่ม ตลอดจนภาษีอื่น ๆ และค่าใช้จ่ายทั้งปวงแล้วให้แก่ผู้ยื่นข้อเสนอที่ได้รับการคัดเลือกให้เป็นผู้รับจ้าง เมื่อผู้รับจ้างได้ส่งมอบพัสดุได้ครบถ้วนตามสัญญา และจังหวัดได้ตรวจรับมอบงานจ้างเรียบร้อยแล้ว โดยถือราคาเหมารวมเป็นเกณฑ์ และกำหนดการจ่ายเงินเป็น จำนวน ๒ งวด ดังนี้

งวดที่ ๑ จำนวนเงินในอัตราร้อยละ ๓๕ เมื่อผู้รับจ้างได้ปฏิบัติงานรายการต่อไปนี้แล้วเสร็จ ประกอบด้วยรายการ ดังนี้

๑. งานรื้อถอน ดังนี้

๑.๑ งานรื้ออ่างล้างมือและระบบเซ็นเซอร์ แล้วเสร็จ ๑๐๐%

๒. งานติดตั้งระบบภายในห้อง ดังนี้

๒.๑ งานติดตั้งอ่างสแตนเลสแขวนผนัง แล้วเสร็จ ๑๐๐%

๒.๒ งานติดตั้งก๊อกน้ำสแตนเลสระบบเซ็นเซอร์ แล้วเสร็จ ๑๐๐%

๒.๓ งานเก็บรายละเอียดและความสะอาดพื้นที่ แล้วเสร็จ ๑๐๐%

๓. ทำการก่อสร้างงานอื่นๆ ที่อยู่ในแผนงานให้แล้วเสร็จ เรียบร้อยถูกต้อง ตามรูปแบบรายการก่อสร้างและสัญญาทุกประการ พร้อมเชื่อมแผนงานต่อไป กำหนดแล้วเสร็จ ๔๕ วัน

๔. รายงานประจำวัน/สรุปแผนงานรวม/สรุปถ่ายผลงาน รูปสี ทั้งหมด ๓ ชุด เข้าเล่ม

๕. ทำความสะอาดพื้นที่ก่อสร้างให้เรียบร้อย

งวดที่ ๒ (งวดสุดท้าย) จำนวนเงินในอัตราร้อยละ ๖๕ เมื่อผู้รับจ้างได้ปฏิบัติงานรายการต่อไปนี้แล้วเสร็จ ประกอบด้วยรายการ ดังนี้

๑. งานรื้อถอน ดังนี้

๑.๑ งานรื้อบานประตู-วงกบห้องเก็บเครื่องมือ แล้วเสร็จ ๑๐๐%

๑.๒ งานรื้ออ่างล้างมือและระบบเซ็นเซอร์ แล้วเสร็จ ๑๐๐%

๒. งานติดตั้งระบบภายในห้อง ดังนี้

๒.๑ งานติดตั้งประตูห้องเก็บเครื่องมือ แล้วเสร็จ ๑๐๐%

๒.๒ งานติดตั้งอ่างสแตนเลสแขวนผนัง แล้วเสร็จ ๑๐๐%

- |  |                |
|--|----------------|
| ๒.๓ งานติดตั้งก๊อกน้ำสแตนเลสระบบเซ็นเซอร์  | แล้วเสร็จ ๑๐๐% |
| ๒.๔ งานเก็บรายละเอียดและความสะอาดพื้นที่   | แล้วเสร็จ ๑๐๐% |
| ๓. FILE AUTO CAD ลง CD/DVD   | จำนวน ๒ ชุด    |
| ๔. ทำความสะอาดพื้นที่ก่อสร้างให้เรียบร้อย  |                |
| ๕. ฝึกอบรมเจ้าหน้าที่เรื่องการใช้อุปกรณ์ทุกระบบ  |                |
| ๖. ส่งมอบคู่มือและใบรับประกันทุกระบบให้กับทางโรงพยาบาลอุดรธานี   |                |
| ๗. ส่งมอบกุญแจและติดป้ายชื่อกำกับกุญแจทุกดอก   |                |
| ๘. ทำการก่อสร้างงานอื่นๆ ที่อยู่ในแผนงานให้แล้วเสร็จ เรียบร้อยถูกต้อง ตามรูปแบบรายการก่อสร้าง และสัญญาทุกประการ พร้อมเชื่อมแผนงานต่อไป กำหนดแล้วเสร็จ ๔๕ วัน |                |
| ๙. รายงานประจำวัน/สรุปแผนงานรวม/รูปถ่ายผลงาน รูปสี่ ทั้งหมด ๓ ชุด เข้าเล่ม   |                |

#### ๘. อัตราค่าปรับ

ค่าปรับตามสัญญาจ้างแนบท้ายเอกสารประกวดราคาอิเล็กทรอนิกส์นี้ หรือข้อตกลงจ้าง เป็นหนังสือจะกำหนด ดังนี้

๘.๑ กรณีที่ผู้รับจ้างนำงานที่รับจ้างไปจ้างช่วงให้ผู้อื่นทำอีกทอดหนึ่งโดยไม่ได้รับอนุญาต จากจังหวัด จะกำหนดค่าปรับสำหรับการฝ่าฝืนดังกล่าวเป็นจำนวนร้อยละ ๑๐.๐๐ ของวงเงินของงานจ้างช่วงนั้น

๘.๒ กรณีที่ผู้รับจ้างปฏิบัติผิดสัญญาจ้างก่อสร้าง นอกเหนือจากข้อ ๘.๑ จะกำหนดค่าปรับ เป็นรายวันเป็นจำนวนเงินตายตัวในอัตราร้อยละ ๐.๑๐ ของราคางานจ้าง

#### ๙. การรับประกันความชำรุดบกพร่อง

ผู้ชนะการประกวดราคาอิเล็กทรอนิกส์ซึ่งได้ทำสัญญาจ้าง ตามแบบ ดังระบุในข้อ ๑.๓ หรือข้อตกลงจ้างเป็นหนังสือแล้วแต่กรณี จะต้องรับประกันความชำรุดบกพร่องของงานจ้างที่เกิดขึ้นภายใน ระยะเวลา ไม่น้อยกว่า ๒ ปี นับถัดจากวันที่จังหวัดได้รับมอบงาน โดยต้องบริหารจัดการซ่อมแซมแก้ไขให้ใช้งานได้ดี ดังเดิมภายใน ๑๕ วัน นับถัดจากวันที่ได้รับแจ้งความชำรุดบกพร่อง

#### ๑๐. ข้อสงวนสิทธิในการยื่นข้อเสนอและอื่น ๆ

๑๐.๑ เงินค่าจ้างสำหรับงานจ้างครั้งนี้ ได้มาจากงบเงินบำรุงโรงพยาบาลอุดรธานี ประจำปีงบประมาณ ๒๕๖๗

การลงนามในสัญญาจะกระทำต่อเมื่อ จังหวัดได้รับอนุมัติเงินค่าก่อสร้าง จากงบเงินบำรุงโรงพยาบาลอุดรธานี ประจำปีงบประมาณ ๒๕๖๗

๑๐.๒ เมื่อจังหวัดได้คัดเลือกผู้ยื่นข้อเสนอรายใดให้เป็นผู้รับจ้าง และได้ตกลงจ้าง ตามการ ประกวดราคาอิเล็กทรอนิกส์แล้ว ถ้าผู้รับจ้างจะต้องส่งหรือนำสิ่งของมาเพื่องานจ้างดังกล่าวเข้ามาจากต่างประเทศ และของนั้นต้องนำเข้าโดยทางเรือในเส้นทางที่มีเรือไทยเดินอยู่ และสามารถให้บริการรับขนได้ตาม ที่รัฐมนตรีว่าการกระทรวงคมนาคมประกาศกำหนด ผู้ยื่นข้อเสนอซึ่งเป็นผู้รับจ้างจะต้องปฏิบัติตามกฎหมายว่าด้วยการ ส่งเสริมการพาณิชย์นาวี ดังนี้

(๑) แจ้งการสั่งหรือนำสิ่งของดังกล่าวเข้ามาจากต่างประเทศต่อกรมเจ้าท่า ภายใน ๗ วัน นับตั้งแต่วันที่ผู้รับจ้างสั่งหรือซื้อของจากต่างประเทศ เว้นแต่เป็นของที่รัฐมนตรีว่าการกระทรวงคมนาคม ประกาศยกเว้นให้บรรทุกโดยเรืออื่นได้

(๒) จัดการให้สิ่งของดังกล่าวบรรทุกโดยเรือไทย หรือเรือที่มีสิทธิเช่นเดียวกับเรือไทย จากต่างประเทศมายังประเทศไทย เว้นแต่จะได้รับอนุญาตจากกรมเจ้าท่า ให้บรรทุกสิ่งของนั้น โดยเรืออื่นที่มีใช้เรือไทย ซึ่งจะต้องได้รับอนุญาตเช่นนั้นก่อนบรรทุกของลงเรืออื่น หรือเป็นของที่รัฐมนตรีว่าการกระทรวงคมนาคม ประกาศยกเว้นให้บรรทุกโดยเรืออื่น

(๓) ในกรณีที่ไม่ปฏิบัติตาม (๑) หรือ (๒) ผู้รับจ้างจะต้องรับผิดชอบตามกฎหมายว่าด้วยการส่งเสริมการพาณิชย์

๑๐.๓ ผู้ยื่นข้อเสนอซึ่งจังหวัดได้คัดเลือกแล้ว ไม่ไปทำสัญญาหรือข้อตกลงจ้างเป็นหนังสือ ภายในเวลาที่กำหนดดังระบุไว้ในข้อ ๗ จังหวัดจะริบหลักประกันการยื่นข้อเสนอ หรือเรียกธำนาจจากผู้ออกหนังสือค้ำประกัน การยื่นข้อเสนอทันที และอาจพิจารณาเรียกธำนาจให้ชดใช้ความเสียหายอื่น (ถ้ามี) รวมทั้งจะพิจารณาให้เป็นผู้ทำงาน ตามระเบียบกระทรวงการคลังว่าด้วยการจัดซื้อจัดจ้างและการบริหารพัสดุภาครัฐ

๑๐.๔ จังหวัดสงวนสิทธิ์ที่จะแก้ไขเพิ่มเติมเงื่อนไข หรือข้อกำหนดในแบบสัญญา หรือข้อตกลงจ้างเป็นหนังสือให้เป็นไปตามความเห็นของสำนักงานอัยการสูงสุด (ถ้ามี)

๑๐.๕ ในกรณีที่เอกสารแนบท้ายเอกสารประกวดราคาอิเล็กทรอนิกส์ มีความขัดหรือแย้ง ยื่นข้อเสนอจะต้องปฏิบัติตามคำวินิจฉัยของจังหวัด คำวินิจฉัยดังกล่าวให้ถือเป็นที่สุด และผู้ยื่นข้อเสนอไม่มีสิทธิเรียกร้องค่าใช้จ่ายใดๆ เพิ่มเติม

๑๐.๖ จังหวัด อาจประกาศยกเลิกการจัดจ้างในกรณีต่อไปนี้ได้ โดยที่ผู้ยื่นข้อเสนอ จะเรียกร้องค่าเสียหายใดๆ จากจังหวัดไม่ได้

(๑) จังหวัดไม่ได้รับการจัดสรรเงินที่จะใช้ในการจัดจ้างหรือได้รับจัดสรรแต่ไม่เพียงพอที่จะทำการจัดจ้างครั้งนี้ต่อไป

(๒) มีการกระทำที่เข้าลักษณะผู้ยื่นข้อเสนอที่ชนะการจัดจ้างหรือที่ได้รับการคัดเลือก มีผลประโยชน์ร่วมกัน หรือมีส่วนได้เสียกับผู้ยื่นเสนอรายอื่น หรือขัดขวางการแข่งขันอย่างเป็นธรรมหรือสมยอมกันกับผู้ยื่นเสนอรายอื่น หรือเจ้าหน้าที่ในการเสนอราคา หรือสื่อว่ากระทำการทุจริตอื่นใดในการเสนอราคา

(๓) การทำการจัดจ้างครั้งนี้ต่อไปอาจก่อให้เกิดความเสียหายแก่จังหวัด หรือกระทบต่อประโยชน์สาธารณะ

(๔) กรณีอื่นในทำนองเดียวกับ (๑) (๒) หรือ (๓) ตามที่กำหนดในกฎกระทรวง ซึ่งออกตามความในกฎหมายว่าด้วยการจัดซื้อจัดจ้างและการบริหารพัสดุภาครัฐ

#### ๑๑. การปรับราคาค่างานก่อสร้าง

การปรับราคาค่างานก่อสร้างตามสูตรการปรับราคาตั้งระบุในข้อ ๑.๕ จะนำมาใช้ในกรณีที่ ค่างานก่อสร้างลดลงหรือเพิ่มขึ้น โดยวิธีการต่อไปนี้

ตามเงื่อนไข หลักเกณฑ์ สูตรและวิธีคำนวณที่ใช้กับสัญญาแบบปรับราคาได้ตามมติ คณะรัฐมนตรีเมื่อวันที่ ๒๒ สิงหาคม ๒๕๓๒ เรื่อง การพิจารณาช่วยเหลือผู้ประกอบการก่อสร้าง ตามหนังสือ สำนักเลขาธิการคณะรัฐมนตรี ที่ นร ๐๒๐๓/ว ๑๐๙ ลงวันที่ ๒๔ สิงหาคม ๒๕๓๒ และหนังสือสำนักงบประมาณ ที่ นร ๐๗๓๑.๑/ว ๑๐๔ ลงวันที่ ๑๓ มิถุนายน ๒๕๖๑ เรื่อง ชักซ้อมความเข้าใจแนวทางปฏิบัติที่เกี่ยวกับวันเปิดซองที่ใช้ในการคำนวณเงินเพิ่มหรือลดค่างานตามสัญญาแบบปรับราคาได้ (ค่า K)

สูตรการปรับราคา (สูตรค่า K) จะต้องคงที่ที่ระดับที่กำหนดไว้ในวันแล้วเสร็จตามที่กำหนดไว้ในสัญญา หรือภายในระยะเวลาที่จังหวัดได้ขยายออกไป โดยจะใช้สูตรของทางราชการที่ได้รับระบุในข้อ ๑.๕

## ๑๒. มาตรฐานฝีมือช่าง

เมื่อจังหวัดได้คัดเลือกผู้ยื่นข้อเสนอรายใดให้เป็นผู้รับจ้างและได้ตกลงจ้างก่อสร้างตามประกาศนี้แล้ว ผู้ยื่นข้อเสนอจะต้องตกลงว่าในการปฏิบัติงานก่อสร้างดังกล่าว ผู้ยื่นข้อเสนอจะต้องมีและใช้ผู้ผ่านการทดสอบ มาตรฐานฝีมือช่างหรือผู้ผ่านการทดสอบมาตรฐานฝีมือช่าง หรือผู้มีวุฒิบัตรระดับ ปวช. ปวส. และ ปวท. หรือเทียบเท่าจากสถาบันการศึกษาที่ ก.พ. รับรองให้เข้ารับราชการได้ ในอัตราไม่ต่ำกว่าร้อยละ ๑๐ ของแต่ละ สาขาช่างแต่จะต้องมีจำนวนช่างอย่างน้อย ๑ คน ในแต่ละสาขาช่าง ดังต่อไปนี้

๑๒.๑ ช่างโยธา

๑๒.๒ ช่างไฟฟ้า

๑๒.๓ ช่างก่อสร้าง

## ๑๓. การปฏิบัติตามกฎหมายและระเบียบ

ในระหว่างระยะเวลาการก่อสร้าง ผู้ยื่นข้อเสนอที่ได้รับการคัดเลือกให้เป็นผู้รับจ้างต้องปฏิบัติตามหลักเกณฑ์ที่กฎหมายและระเบียบได้กำหนดไว้โดยเคร่งครัด

## ๑๔. การประเมินผลการปฏิบัติงานของผู้ประกอบการ

จังหวัด สามารถนำผลการปฏิบัติงานแล้วเสร็จตามสัญญาของผู้ยื่นข้อเสนอที่ได้รับการคัดเลือกให้เป็นผู้รับจ้างเพื่อนำมาประเมินผลการปฏิบัติงานของผู้ประกอบการ

ทั้งนี้ หากผู้ยื่นข้อเสนอที่ได้รับการคัดเลือกไม่ผ่านเกณฑ์ที่กำหนดจะถูกระงับการยื่นข้อเสนอหรือทำสัญญากับจังหวัด ไว้ชั่วคราว





รายละเอียดข้อกำหนดขอบเขตงาน (Term of Reference; TOR)

โครงการจ้างปรับปรุงอ่างล้างมือห้องผ่าตัดและประตูห้องเก็บเครื่องมือปราศจากเชื้อห้องผ่าตัด ชั้น ๕  
อาคารเชี่ยวชาญ โรงพยาบาลอุดรธานี

๑. ข้อมูลเกี่ยวกับโครงการ

๑.๑ ชื่อโครงการ ประกวดราคาจ้างปรับปรุงอ่างล้างมือห้องผ่าตัดและประตูห้องเก็บเครื่องมือปราศจากเชื้อห้องผ่าตัด ชั้น ๕ อาคารเชี่ยวชาญ โรงพยาบาลอุดรธานี ด้วยวิธีประกวดราคาอิเล็กทรอนิกส์ (e-bidding)

๑.๒ ความเป็นมา ด้วยโรงพยาบาลอุดรธานี มีความประสงค์จะประกวดราคาจ้างก่อสร้างโครงการปรับปรุงอ่างล้างมือห้องผ่าตัดและประตูห้องเก็บเครื่องมือปราศจากเชื้อห้องผ่าตัด ชั้น ๕ อาคารเชี่ยวชาญ โรงพยาบาลอุดรธานี

๑.๓ วัตถุประสงค์ ปรับปรุงอ่างล้างมือห้องผ่าตัดและประตูห้องเก็บเครื่องมือปราศจากเชื้อห้องผ่าตัด ชั้น ๕ อาคารเชี่ยวชาญ โรงพยาบาลอุดรธานี

๑.๔ วงเงินงบประมาณ เงินบำรุงโรงพยาบาลอุดรธานี ประจำปีงบประมาณ ๒๕๖๗ วงเงินที่ได้รับจัดสรร ๑,๐๐๐,๐๐๐.๐๐ บาท (หนึ่งล้านบาทถ้วน)

๒. คุณสมบัติของผู้ยื่นข้อเสนอ

๒.๑ มีความสามารถตามกฎหมาย

๒.๒ ไม่เป็นบุคคลล้มละลาย

๒.๓ ไม่อยู่ระหว่างเลิกกิจการ

๒.๔ ไม่เป็นบุคคลซึ่งอยู่ระหว่างถูกระงับการยื่นข้อเสนอหรือทำสัญญากับหน่วยงานของรัฐไว้ชั่วคราวตามที่ประกาศเผยแพร่ในระบบเครือข่ายสารสนเทศของกรมบัญชีกลาง

๒.๕ ไม่เป็นบุคคลซึ่งถูกระงับชื่อไว้ในบัญชีรายชื่อผู้ทำงานและได้แจ้งเวียนชื่อให้เป็นผู้ทำงานของหน่วยงานของรัฐในระบบเครือข่ายสารสนเทศของกรมบัญชีกลาง ซึ่งรวมถึงนิติบุคคลที่ผู้ทำงานเป็นหุ้นส่วนผู้จัดการ กรรมการผู้จัดการ ผู้บริหาร ผู้มีอำนาจในการดำเนินการในกิจการของนิติบุคคลนั้นด้วย

๒.๖ มีคุณสมบัติและไม่มีลักษณะต้องห้ามตามที่คณะกรรมการนโยบายการจัดซื้อจัดจ้างและการบริหารพัสดุภาครัฐ กำหนดในราชกิจจานุเบกษา

๒.๗ เป็นนิติบุคคลผู้มีอาชีพรับจ้างงานที่ประกวดราคาอิเล็กทรอนิกส์ดังกล่าว

(ลงชื่อ).....กรรมการ

(นายบรรจง แจ่มจันทร์)

(ลงชื่อ).....กรรมการ

(นายกรวิษฐ์ เพ็ญจะมุข)

(ลงชื่อ).....ประธานกรรมการ

(นางวาสนา ชำนาญกิจ)

๒.๘ ไม่เป็นผู้มีผลประโยชน์ร่วมกันกับผู้ยื่นข้อเสนอรายอื่นที่เข้ายื่นข้อเสนอให้แก่ โรงพยาบาลอุดรธานี ณ วันประกาศประกวดราคาอิเล็กทรอนิกส์ หรือไม่เป็นผู้กระทำการอันเป็นการขัดขวางการแข่งขันอย่างเป็นธรรมในการประกวดราคาอิเล็กทรอนิกส์ครั้งนี้

๒.๙ ไม่เป็นผู้ได้รับเอกสิทธิ์หรือความคุ้มกันซึ่งอาจปฏิเสธไม่ยอมขึ้นศาลไทย เว้นแต่รัฐบาลของผู้ยื่นข้อเสนอ ได้มีคำสั่งให้สละเอกสิทธิ์และความคุ้มกันเช่นนั้น

๒.๑๐ ผู้ยื่นข้อเสนอต้องมีผลงานก่อสร้างประเภทเดียวกันกับผลงานที่ประกวดราคาจ้างก่อสร้างในวงเงินไม่น้อยกว่า ๓๐๐,๐๐๐.๐๐ บาท (ห้าแสนบาทถ้วน) ในสัญญาเดี่ยว ซึ่งก่อสร้างมาแล้วเสร็จไม่เกิน ๕ ปี นับถึงวันที่ยื่นข้อเสนอและเป็นผลงานที่เป็นคู่สัญญาโดยตรงกับหน่วยงานของรัฐหรือเอกชนที่โรงพยาบาลอุดรธานี เชื่อถือ โดยต้องมีการส่งมอบงานและตรวจรับเรียบร้อยแล้ว และมีหนังสือรับรองผลงานจากหน่วยงานนั้นๆ

๒.๑๑ ผู้ยื่นข้อเสนอที่ยื่นข้อเสนอในรูปแบบของ “กิจการร่วมค้า” ต้องมีคุณสมบัติ ดังนี้

กิจการร่วมค้าที่ยื่นข้อเสนอ ผู้เข้าร่วมค้าทุกรายจะต้องมีคุณสมบัติครบถ้วนตามเงื่อนไขที่กำหนดไว้ในเอกสารเชิญชวน เว้นแต่ในกรณีกิจการร่วมค้าที่มีข้อตกลงระหว่างผู้เข้าร่วมค้ากำหนดให้ผู้เข้าร่วมค้ารายใดรายหนึ่งเป็นผู้เข้าร่วมค้าหลัก กิจการร่วมค่านั้นสามารถใช้ผลงานก่อสร้างของผู้เข้าร่วมค้าหลักรายเดียวเป็นผลงานก่อสร้างของกิจการร่วมค้าที่ยื่นข้อเสนอ

กรณีมีข้อตกลงระหว่างผู้เข้าร่วมค้ากำหนดให้ผู้เข้าร่วมค้ารายใดรายหนึ่งเป็นผู้เข้าร่วมค้าหลักข้อตกลงดังกล่าวจะต้องมีการกำหนดสัดส่วนหน้าที่ และความรับผิดชอบในปริมาณงาน สิ่งของ หรือมูลค่าตามสัญญา มากกว่าผู้เข้าร่วมค้ารายอื่นทุกราย

กิจการร่วมค้าที่ยื่นข้อเสนอ ผู้เข้าร่วมค้าหลักจะต้องเป็นผู้ประกอบการงานก่อสร้างในสาขาที่ได้ขึ้นทะเบียนไว้กับกรมบัญชีกลาง

๒.๑๒ ผู้ยื่นข้อเสนอต้องลงทะเบียนในระบบจัดซื้อจัดจ้างภาครัฐด้วยอิเล็กทรอนิกส์ (Electronic Government Procurement : e-GP) ของกรมบัญชีกลาง

๒.๑๓ ผู้ยื่นข้อเสนอต้องมีมูลค่าสุทธิของกิจการ ดังนี้

๑) กรณีผู้ยื่นข้อเสนอเป็นนิติบุคคลที่จัดตั้งขึ้นตามกฎหมายไทย ซึ่งได้จดทะเบียนเกินกว่า ๑ ปี ต้องมีมูลค่าสุทธิของกิจการ จากผลต่างระหว่างสินทรัพย์สุทธิหักด้วยหนี้สินสุทธิ ที่ปรากฏในงบแสดงฐานะการเงินที่มีการตรวจรับรองแล้ว ซึ่งจะต้องแสดงค่าเป็นบวก ๑ ปีสุดท้ายก่อนวันยื่นข้อเสนอ

(ลงชื่อ).....กรรมการ

(นายบรรจง แจ่มจันทร์)

(ลงชื่อ).....กรรมการ

(นายกรวิชัย เพ็ญจะมุข)

(ลงชื่อ).....ประธานกรรมการ

(นางวาสนา ขำนาญกิจ)

๒) กรณีผู้ยื่นข้อเสนอเป็นนิติบุคคลที่จัดตั้งขึ้นตามกฎหมายไทย ซึ่งยังไม่มีผลการรายงานงบแสดงฐานะการเงินกับกรมพัฒนาธุรกิจการค้า ให้พิจารณาการกำหนดมูลค่าของทุนจดทะเบียน โดยผู้ยื่นข้อเสนอจะต้องมีทุนจดทะเบียนที่เรียกชำระมูลค่าหุ้นแล้ว ณ วันที่ยื่นข้อเสนอ ไม่ต่ำกว่า ๑ ล้านบาท

๓) กรณีผู้ยื่นข้อเสนอเป็นบุคคลธรรมดา ต้องมีมูลค่าสุทธิของกิจการ โดยพิจารณาจากบัญชีเงินฝากธนาคาร ณ วันที่ยื่นข้อเสนอ โดยต้องมีเงินฝากเป็นบวกในมูลค่า ๑ ใน ๔ ของมูลค่างบประมาณที่ยื่นข้อเสนอในครั้งนั้น และหากเป็นผู้ชนะการจัดซื้อจัดจ้างหรือเป็นผู้ได้รับการคัดเลือกจะต้องแสดงบัญชีเงินฝากที่มีมูลค่าดังกล่าวอีกครั้งหนึ่งในวันลงนามในสัญญา

๔) กรณีที่ผู้ยื่นข้อเสนอไม่มีมูลค่าสุทธิของกิจการและทุนจดทะเบียน หรือมีแต่ไม่เพียงพอที่จะเข้ายื่นข้อเสนอ ผู้ยื่นข้อเสนอสามารถขอวงเงินสินเชื่อเพื่อมาสนับสนุนให้มูลค่าสุทธิ ของกิจการ (Net Worth) ไม่ติดลบ หรือให้มีสภาพคล่องที่เพียงพอต่อการยื่นข้อเสนอ โดยต้องมีวงเงินสินเชื่อ ๑ ใน ๔ ของมูลค่างบประมาณที่ยื่นข้อเสนอในครั้งนั้น (สินเชื่อที่ธนาคารภายในประเทศ หรือบริษัทเงินทุนหรือบริษัทเงินทุนหลักทรัพย์ที่ได้รับอนุญาตให้ประกอบกิจการเงินทุนเพื่อการพาณิชย์ และประกอบธุรกิจ ค่าประกัน ตามประกาศของธนาคารแห่งประเทศไทย ตามรายชื่อบริษัทเงินทุนที่ธนาคารแห่งประเทศไทย แจ้งเวียนให้ทราบ โดยพิจารณาจากยอดเงินรวมของวงเงินสินเชื่อที่สำนักงานใหญ่รับรอง หรือที่สำนักงานสาขารับรอง (กรณีได้รับมอบอำนาจจากสำนักงานใหญ่) ซึ่งออกให้แก่ผู้ยื่นข้อเสนอ นับถึงวันยื่นข้อเสนอไม่เกิน ๙๐ วัน)

๕) กรณีตาม (๑) - (๔) ยกเว้นสำหรับกรณีดังต่อไปนี้

๕.๑) กรณีที่ผู้ยื่นข้อเสนอเป็นหน่วยงานของรัฐ

๕.๒) นิติบุคคลที่จัดตั้งขึ้นตามกฎหมายไทยที่อยู่ระหว่างการฟื้นฟูกิจการ ตามพระราชบัญญัติล้มละลาย (ฉบับที่ ๑๐) พ.ศ. ๒๕๖๑

๓. แบบรูปรายงานก่อสร้างที่จะดำเนินการจ้างก่อสร้าง และเอกสารแนบท้ายอื่นๆ

เอกสารแนบ ๑ แบบรูปรายงานก่อสร้าง จำนวน ๗ แผ่น

๔. กำหนดเวลาส่งมอบพัสดุ

ระยะเวลาการส่งมอบ มีระยะเวลา ๙๐ วัน นับถัดจากวันที่ได้รับหนังสือแจ้งให้เริ่มทำงาน

(ลงชื่อ).....กรรมการ

(นายบรรจง แจ่มจันทร์)

(ลงชื่อ).....กรรมการ

(นายกรวิษณุ เพ็ญจะมุข)

(ลงชื่อ).....ประธานกรรมการ

(นางวาสนา ชำนาญกิจ)

๕. งดงานและการจ่ายเงิน

โรงพยาบาลอุดรธานี จะจ่ายค่าจ้างซึ่งได้รวมภาษีมูลค่าเพิ่มตลอดจนภาษีอากรอื่นๆ และค่าใช้จ่ายทั้งปวงด้วยแล้ว โดยถือราคาเหมารวมเป็นเกณฑ์และกำหนดจ่ายเงินเป็นจำนวน ๒ งวด ดังนี้

งวดที่ ๑ จำนวนเงินในอัตราร้อยละ ๓๕ เมื่อผู้รับจ้างได้ปฏิบัติงานรายการต่อไปนี้แล้วเสร็จ ประกอบด้วยรายการ ดังนี้

๑. งานรื้อถอน ดังนี้

๑.๑ งานรื้ออ่างล้างมือและระบบเข็นเซอร์ แล้วเสร็จ ๑๐๐%

๒. งานติดตั้งระบบภายในห้อง ดังนี้

๒.๑ งานติดตั้งอ่างสแตนเลสแขวนผนัง แล้วเสร็จ ๑๐๐%

๒.๒ งานติดตั้งก๊อกน้ำสแตนเลสระบบเข็นเซอร์ แล้วเสร็จ ๑๐๐%

๒.๓ งานเก็บรายละเอียดและความสะอาดพื้นที่ แล้วเสร็จ ๑๐๐%

๓. ทำการก่อสร้างงานอื่นๆ ที่อยู่ในแผนงานให้แล้วเสร็จ เรียบร้อยถูกต้อง ตามรูปแบบรายการก่อสร้าง และสัญญาทุกประการ พร้อมเชื่อมแผนงานต่อไป กำหนดแล้วเสร็จ ๔๕ วัน

๔. รายงานประจำวัน/สรุปแผนงานรวม/รูปถ่ายผลงาน รูปสี ทั้งหมด ๓ ชุด เข้าเล่ม

๕. ทำความสะอาดพื้นที่ก่อสร้างให้เรียบร้อย

งวดที่ ๒ (งวดสุดท้าย) จำนวนเงินในอัตราร้อยละ ๖๕ เมื่อผู้รับจ้างได้ปฏิบัติงานรายการต่อไปนี้แล้วเสร็จ ประกอบด้วยรายการ ดังนี้

๑. งานรื้อถอน ดังนี้

๑.๑ งานรื้อบานประตู-วงกบห้องเก็บเครื่องมือ แล้วเสร็จ ๑๐๐%

๑.๒ งานรื้ออ่างล้างมือและระบบเข็นเซอร์ แล้วเสร็จ ๑๐๐%

๒. งานติดตั้งระบบภายในห้อง ดังนี้

๒.๑ งานติดตั้งประตูห้องเก็บเครื่องมือ แล้วเสร็จ ๑๐๐%

๒.๒ งานติดตั้งอ่างสแตนเลสแขวนผนัง แล้วเสร็จ ๑๐๐%

๒.๓ งานติดตั้งก๊อกน้ำสแตนเลสระบบเข็นเซอร์ แล้วเสร็จ ๑๐๐%

๒.๔ งานเก็บรายละเอียดและความสะอาดพื้นที่ แล้วเสร็จ ๑๐๐%

๓. FILE AUTO CAD ลง CD/DVD จำนวน ๒ ชุด

๔. ทำความสะอาดพื้นที่ก่อสร้างให้เรียบร้อย

๕. ฝึกอบรมเจ้าหน้าที่เรื่องการใช้อุปกรณ์ทุกระบบ

๖. ส่งมอบคู่มือและใบรับประกันทุกระบบให้กับทางโรงพยาบาลอุดรธานี

(ลงชื่อ)..........กรรมการ

(นายบรรจง แจ่มจันทร์)

(ลงชื่อ)..........กรรมการ

(นายกรวิชัย เพ็ญจะมุข)

(ลงชื่อ)..... .....ประธานกรรมการ

(นางวาสนา ชำนาญกิจ)

๗. ส่งมอบบัญชีและติดป้ายชื่อกำกับบัญชีทุกดอก
๘. ทำการก่อสร้างงานอื่นๆ ที่อยู่ในแผนงานให้แล้วเสร็จ เรียบร้อยถูกต้อง ตามรูปแบบรายการก่อสร้าง และสัญญาทุกประการ พร้อมเชื่อมแผนงานต่อไป กำหนดแล้วเสร็จ ๔๕ วัน
๙. รายงานประจำวัน/สรุปแผนงานรวม/รูปถ่ายผลงาน รูปสี่ ทั้งหมด ๓ ชุด เข้าเล่ม

๖. หลักเกณฑ์ในการพิจารณาคัดเลือกข้อเสนอ

ในการพิจารณาคัดเลือกผู้ชนะการยื่นข้อเสนอ โรงพยาบาลอุดรธานี จะพิจารณาคัดสินโดยใช้หลักเกณฑ์ราคา

๗. อัตราค่าปรับ

๗.๑ กรณีที่ผู้รับจ้างนำงานที่รับจ้างไปจ้างช่วงให้ผู้อื่นทำอีกทอดหนึ่งโดยไม่ได้รับอนุญาตจาก โรงพยาบาลอุดรธานี จะกำหนดค่าปรับสำหรับการฝ่าฝืนดังกล่าวเป็นจำนวนร้อยละ ๑๐ ของวงเงินจ้างช่วงนั้น

๗.๒ กรณีที่ผู้รับจ้างปฏิบัติผิดสัญญาจ้าง โรงพยาบาลอุดรธานี จะกำหนดค่าปรับเป็นรายวันในอัตราร้อยละ ๐.๑๐ ของราคางาน

๘. การกำหนดระยะเวลารับประกันความชำรุดบกพร่อง

ผู้ชนะการเสนอราคาจะต้องรับประกันความชำรุดบกพร่องของงานจ้างที่เกิดขึ้นภายในระยะเวลาไม่น้อยกว่า ๒ ปี นับถัดจากวันที่โรงพยาบาลอุดรธานี ได้รับมอบงานโดยจะต้องจัดการซ่อมแซมแก้ไขให้ใช้งานได้ติดตั้งเดิมภายใน ๑๕ วัน นับถัดจากวันที่ได้รับแจ้งความชำรุดบกพร่อง

๙. การปรับราคาค่างานก่อสร้าง

การปรับราคาค่างานก่อสร้างตามหลักสูตรการปรับราคาดังระบุในเอกสารแนบท้าย จะนำมาใช้ในกรณีที่ ค่างานก่อสร้างลดลงหรือเพิ่มขึ้น โดยวิธีการต่อไปนี้

ตามเงื่อนไข หลักเกณฑ์ สูตรและวิธีคำนวณที่ใช้กับสัญญาแบบปรับราคาได้ตามมติคณะรัฐมนตรีเมื่อวันที่ ๒๒ สิงหาคม ๒๕๓๒ เรื่อง การพิจารณาช่วยเหลือผู้ประกอบการอาชีพงานก่อสร้าง ตามหนังสือสำนักเลขาธิการ คณะรัฐมนตรี ที่ นร ๐๒๐๓/ว ๑๐๙ ลงวันที่ ๒๔ สิงหาคม ๒๕๓๒

สูตรการปรับราคา (สูตรค่า K) จะต้องคงที่ที่ระดับที่กำหนดไว้ในสัญญา หรือภายในระยะเวลาที่ โรงพยาบาลอุดรธานี ได้ขยายออกไป โดยจะใช้สูตรของทางราชการที่ได้ระบุไว้ในเอกสารแนบท้าย

(ลงชื่อ).....กรรมการ

(นายบรรจง แจ่มจันทร์)

(ลงชื่อ).....กรรมการ

(นายกรวิษณุ เพ็ญจะมูข)

(ลงชื่อ).....ประธานกรรมการ

(นางวาสนา ชำนาญกิจ)

๑๐. มาตรฐานฝีมือช่าง

เมื่อโรงพยาบาลอุตรธานีได้คัดเลือกผู้ยื่นข้อเสนอรายใดให้เป็นผู้รับจ้างและได้ตกลงจ้างก่อสร้าง ตามประกาศนี้แล้ว ผู้ยื่นข้อเสนอจะต้องตกลงว่าในการปฏิบัติงานก่อสร้างดังกล่าว ผู้ยื่นข้อเสนอจะต้องมีและ ใช้ผู้ผ่านการทดสอบมาตรฐานฝีมือช่างหรือผู้ผ่านการทดสอบมาตรฐานฝีมือช่าง หรือผู้มีวุฒิปริญญา ปวช. ปวส. และ ปวท. หรือเทียบเท่าจากสถาบันการศึกษาที่ ก.พ. รับรองให้เข้ารับราชการได้ในอัตราไม่ต่ำกว่าร้อยละ ๑๐ ของแต่ละสาขาช่าง แต่จะต้องมีจำนวนช่างอย่างน้อย ๑ คน ในแต่ละสาขาช่าง ดังต่อไปนี้

๑๐.๑ ช่างโยธา

๑๐.๒ ช่างไฟฟ้า

๑๐.๓ ช่างก่อสร้าง

(ลงชื่อ)..........ประธานกรรมการ  
(นางวาสนา ชำนาญกิจ)

(ลงชื่อ)..........กรรมการ  
(นายบรรจง แจ่มจันทร์)

(ลงชื่อ)..........กรรมการ  
(นายกรวิษณุ เพ็ญจะมูข)

รายละเอียดข้อกำหนดและเงื่อนไข (Terms of Reference TOR)

ให้วงเงินจ้างปรึกษาช่างก่อสร้างมีเงื่อนไขผ่านบัญชีและไปรษณีย์หรือเก็บที่วงเงินปรึกษาช่างก่อสร้างที่มีวงเงินจ้าง ดังนี้

ตามมติของสภาฯ โรงพยาบาลอุตรธานี

## บัญชีแสดงปริมาณวัสดุและราคา

โครงการก่อสร้าง : ปรับปรุงอ่างล้างมือห้องผ่าตัดและประตูห้องเก็บเครื่องมือปราศจากเชื้อ	แบบเลขที่
สถานที่ก่อสร้าง : ห้องผ่าตัด ชั้น 5 อาคารเชี่ยวชาญ โรงพยาบาลอุดรธานี	เอกสารเลขที่
คำนวณราคากลางห้องถ้ำโดย : คณะกรรมการจัดทำแบบรายการงานก่อสร้างและกำหนดราคากลาง ตามคำสั่งจังหวัดอุดรธานี ที่ 26/2568 ลงวันที่ 2 มกราคม 2568	พื้นที่อาคาร
วันที่ประเมินราคา :	วันที่ปรับราคา :
	จำนวนชั้น

ลำดับ ที่	รายการ	จำนวน	หน่วย	ราคาวัสดุสิ่งของ		ค่าแรงงาน		ค่าวัสดุสิ่งของ และค่าแรงงาน ( บาท )	หมายเหตุ
				ราคา/หน่วย ( บาท )	จำนวนเงิน ( บาท )	ราคา/หน่วย ( บาท )	จำนวนเงิน ( บาท )		
1	งานรื้อถอน								
1.1	งานรื้อถอนประตูห้องผ่าตัด	1.00	ชุด	-	-	100.00	100.00	100.00	รื้อจัดเก็บ
1.2	รื้ออ่างล้างมือ	18.00	ชุด	-	-	100.00	1,800.00	1,800.00	รื้อจัดเก็บ
1.3	รื้อระบบเซ็นเซอร์เติม	18.00	ชุด	-	-	100.00	1,800.00	1,800.00	รื้อจัดเก็บ
	รวมราคางานรื้อถอน							3,700.00	
2	งานติดตั้งอ่างล้างมือ								
2.1	Scrub Sink อ่างสแตนเลสแขวนผนัง ขนาด ความยาว 2.00 x กว้าง 0.60 x สูง 0.875 ม. - วัสดุ สแตนเลส เกรด 304 ทน 1.5 มม. ผิวแฮร์ไลน์ - แขวนผนัง มีจุดติดตั้งและท่อน้ำสแตนเลส แบบ 2 ก๊อก - ท่อน้ำทิ้ง ด้านล่างโล่ง ท่อน้ำทิ้งขนาดมาตรฐานพร้อมสายน้ำดีและสะดืออ่าง	9.00	ชุด	44,000.00	396,000.00	1,500.00	13,500.00	409,500.00	นำเสนอรูปแบบก่อนติดตั้ง
2.2	ก๊อกน้ำสแตนเลสระบบเซ็นเซอร์ ยี่ห้อ Sana , Cotto , Toto หรือเทียบเท่า - ระบบเปิด - ปิดด้วยเท้า ( ก๊อกเข้าโยก ) - ระบบไฟฟ้า 12 v.dc. อุปกรณ์ครบชุด - สายน้ำดี , Stop valve และหม้อแปลงไฟฟ้า	18.00	ชุด	16,830.00	302,940.00	1,300.00	23,400.00	326,340.00	นำเสนอรูปแบบก่อนติดตั้ง
	รวมงานติดตั้งอ่างล้างมือ							735,840.00	
3	งานติดตั้งประตูบานเลื่อนคู่								
	ประตูอลูมิเนียมบานเลื่อนคู่ ขนาด 1.90 x 2.05 ม. บนกระจกใส - ล่างอลูมิเนียมคอมโพสิต พร้อมชุดล้อ ( ตามแบบ D 1 )	1.00	ชุด	21,500.00	21,500.00	1,000.00	1,000.00	22,500.00	นำเสนอรูปแบบก่อนติดตั้ง
	รวมงานประตูห้องผ่าตัด							22,500.00	
	รวมงานต้นทุนทั้งหมด							762,040.00	

ลงชื่อ.....ประธานกรรมการ

(นางวาสนา ชำนาญกิจ)

พยาบาลวิชาชีพชำนาญการพิเศษ

ลงชื่อ.....กรรมการ

(นายบรรจง แจ่มจันทร์)

พยาบาลวิชาชีพชำนาญการ

ลงชื่อ.....กรรมการ

(นายกรวิษฐ์ เพ็ญจะมูข)

นายช่างเทคนิค (สาขาโยธา)

บัญชีแสดงรายการ ปริมาณงาน และราคา  
(ค่าใช้จ่ายพิเศษตามข้อกำหนดและค่าใช้จ่ายอื่นที่จำเป็นต้องมี)

โครงการก่อสร้าง : ปรับปรุงอ่างล้างมือห้องผ่าตัดและประตูห้องเก็บเครื่องมือปราศจากเชื้อ	แบบเลขที่
สถานที่ก่อสร้าง : ห้องผ่าตัด ชั้น 5 อาคารเชี่ยวชาญ โรงพยาบาลอุดรธานี	เอกสารเลขที่
คำนวณราคากลางท้องถิ่นโดย : คณะกรรมการจัดทำแบบรายการงานก่อสร้างและกำหนดราคากลาง ตามคำสั่งจังหวัดอุดรธานี ที่ 26/2568 ลงวันที่ 2 มกราคม 2568	พื้นที่อาคาร
	จำนวนชั้น
วันที่ประเมินราคา :	วันที่ปรับราคา :

ลำดับ ที่	รายการ	จำนวน	หน่วย	ค่าใช้จ่ายรวม (ค่าก่อสร้าง)	หมายเหตุ
1	งานกันพื้นทีมงานก่อสร้าง				
	งานติดตั้งผนังกันฝุ่นเขตงานก่อสร้าง	1.00	งาน	2,500.00	
	รวมค่าใช้จ่ายพิเศษตามข้อกำหนดทุกรายการ			2,500.00	

ลงชื่อ..........ประธานกรรมการ

(นางวาสนา ชำนาญกิจ)

พยาบาลวิชาชีพชำนาญการพิเศษ

ลงชื่อ..........กรรมการ

(นายบรรจง แจ่มจันทร์)

พยาบาลวิชาชีพชำนาญการ

ลงชื่อ..........กรรมการ

(นายกรวิชัย เพ็ญจะมุข)

นายช่างเทคนิค (สาขาโยธา)

## แบบสรุปค่าก่อสร้าง

กลุ่มงานเจ้าของโครงการ กลุ่มงานพัสดุ โรงพยาบาลอุดรธานี

ชื่อโครงการ : ปรับปรุงอ่างล้างมือห้องผ่าตัดและประตูห้องเก็บเครื่องมือปราศจากเชื้อ

สถานที่ก่อสร้าง : ห้องผ่าตัด ชั้น 5 อาคารเชี่ยวชาญ โรงพยาบาลอุดรธานี

หน่วยงานออกแบบแปลนและรายการ : กลุ่มงานโครงสร้างพื้นฐาน และวิศวกรรมกรรมแพทย์

ประมาณราคาตามแบบ ปร.4 ที่แนบ จำนวน 1 แผ่น

คำนวณราคากลางท้องถิ่นโดยคณะกรรมการจัดทำแบบรายการงานก่อสร้างและกำหนดราคากลาง

ตามคำสั่งจังหวัดอุดรธานี ที่ 26/2568 ลงวันที่ 2 มกราคม 2568

คำนวณราคากลาง เมื่อวันที่

หน่วย : บาท

ลำดับที่	รายการ	ค่างานต้นทุน หน่วย : บาท	Factor F	ค่าก่อสร้าง หน่วย : บาท	หมายเหตุ
1	งานรื้อถอนและจัดเตรียมสถานที่	3,700.00	1.3078	4,838.86	
2	งานโครงสร้างและสถาปัตยกรรม	758,340.00	1.3078	991,757.05	
	เงื่อนไข				
	เงินล่วงหน้าจ่าย.....	0.00%			
	เงินประกันผลงานหัก.....	0.00%			
	ดอกเบี้ยเงินกู้.....	7.00%			
	ค่าภาษีมูลค่าเพิ่ม.....	7.00%			
<b>รวมค่าก่อสร้าง</b>				<b>996,595.91</b>	

ลงชื่อ..........ประธานกรรมการ

(นางวาสนา ชำนาญกิจ)

พยาบาลวิชาชีพชำนาญการพิเศษ

ลงชื่อ..........กรรมการ

(นายบรรจง แจ่มจันทร์)

พยาบาลวิชาชีพชำนาญการ

ลงชื่อ..........กรรมการ

(นายกรวิชัย เทัญจะมุข)

นายช่างเทคนิค (สาขาโยธา)

## แบบสรุปราคากลางงานก่อสร้างอาคาร

ชื่อโครงการ : ปรับปรุงอ่างล้างมือห้องผ่าตัดและประตูห้องเก็บเครื่องมือปราศจากเชื้อ

สถานที่ก่อสร้าง : ห้องผ่าตัด ชั้น 5 อาคารเชี่ยวชาญ โรงพยาบาลอุดรธานี

แบบเลขที่ -

หน่วยงานเจ้าของโครงการ/งานก่อสร้าง : กลุ่มงานพัสดุ โรงพยาบาลอุดรธานี

หน่วยงานออกแบบแปลนและรายการ : กลุ่มงานโครงสร้างพื้นฐาน และวิศวกรรมกรรมแพทย์

แบบ พร.4 จำนวน 1 แผ่น, แบบ พร.4(พ) จำนวน 1 แผ่น และ พร.5(ก) จำนวน 1 แผ่น

คำนวณราคากลาง เมื่อวันที่

หน่วย : บาท

ลำดับที่	รายการ	ค่าก่อสร้าง ( บาท )	หมายเหตุ
1	ค่างานส่วนที่ 1 ค่าวัสดุและค่าแรงงานหมวดงานก่อสร้าง (ทุน) ราคารวมค่า Factor F = 1.3078	996,595.91	
2	ค่างานส่วนที่ 2 หมวดงานครุภัณฑ์สิ่งซื้อหรือจัดซื้อ ราคารวมค่าภาษีมูลค่าเพิ่ม (VAT) 7 %	-	
3	ค่างานส่วนที่ 3 ค่าใช้จ่ายพิเศษตามข้อกำหนด	2,500.00	
สรุป	รวมค่าก่อสร้างเป็นเงินทั้งสิ้น	999,095.91	
	ราคากลาง	999,000.00	
	ราคากลาง (ตัวอักษร) (เก้าแสนเก้าหมื่นเก้าพันบาทถ้วน)		

หมายเหตุ : หลักเกณฑ์การคำนวณค่า FACTOR F ตามหนังสือกรมบัญชีกลาง ที่ กค 0433.2/ว 499 ลงวันที่ 28 สิงหาคม 2566

FACTOR F ประเภทงานอาคาร เื่อนโซ เงินล่วงหน้าจ่าย 0%, เงินประกันผลงานหัก 0%, ดอกเบี้ยเงินกู้ 7%, ค่าภาษีมูลค่าเพิ่ม (Vat) 7%

ลงชื่อ..........ประธานกรรมการ

(นางวานา ชำนาญกิจ)

พยาบาลวิชาชีพชำนาญการพิเศษ

ลงชื่อ..........กรรมการ

(นายบรรจง แจ่มจันทร์)

พยาบาลวิชาชีพชำนาญการ

ลงชื่อ..........กรรมการ

(นายกรวิชญ์ เพ็ญจะมุข)

นายช่างเทคนิค (สาขาโยธา)

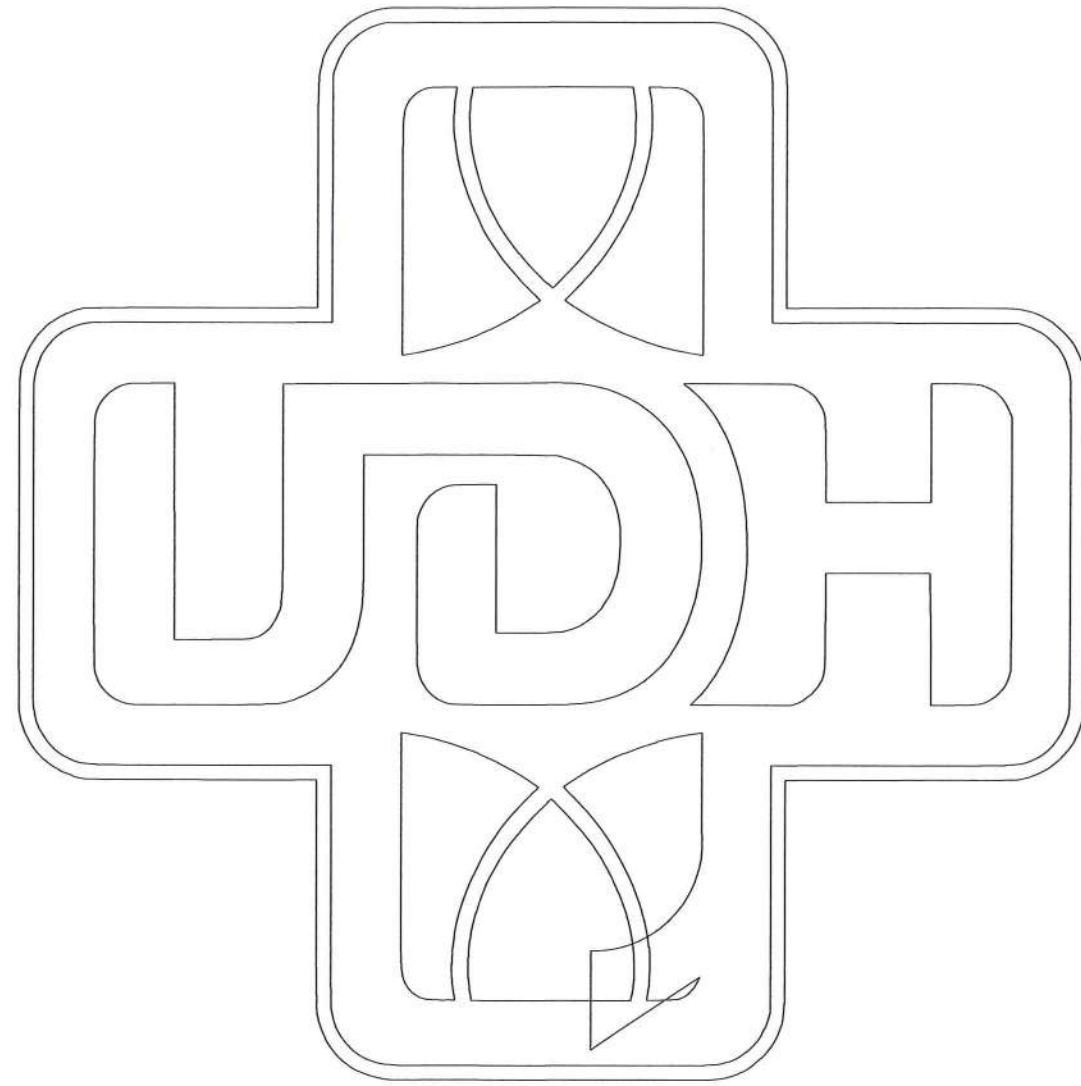

โรงพยาบาลอุดรธานี  
Udon Thani Hospital

โครงการปรับปรุงอ่างล้างมือห้องผ่าตัดและประตูห้องเก็บเครื่องมือปราศจากเชื้อ  
ห้องผ่าตัด ชั้น 5 อาคารเชี่ยวชาญ

คณะกรรมการรุดกลาง  
ลงชื่อ.....ประธาน  
ลงชื่อ.....กรรมการ  
ลงชื่อ.....กรรมการ

# สารบัญแบบ

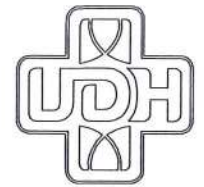

โรงพยาบาลอุดรธานี  
Udon Thani Hospital

โครงการ  
ปรับปรุงเก้าอี้ที่มีข้อจำกัดและประตูดังเดิมเพื่อความปลอดภัย  
ห้องผ่าตัด ชั้น 5 อาคารอำนวยการ

เจ้าของโครงการ  
โรงพยาบาลจังหวัดอุดรธานี

ที่ตั้งโครงการ  
ห้องผ่าตัด ชั้น 5  
อาคารอำนวยการ

สำรวจ/เขียนแบบ

นายช่างเทคนิค นายกรวิญญู เจริญจะสุข *[Signature]*

ออกแบบ

วิศวกรโยธา นายวราพงษ์ ทองคง *[Signature]*

วิศวกรไฟฟ้า

วิศวกรเครื่องกล

เจ้าของพื้นที่/ผู้ใช้งาน

*[Signature]*

ตรวจแบบ

*[Signature]*  
นายสิทธิชา ภักดีศรี  
วิศวกรโยธาชำนาญการ  
หัวหน้างานสำรวจ ออกแบบ และ ไม้ระนาดหาค่า  
กลุ่มงาน โครงสร้างพื้นฐานและวิศวกรรมอาคารแพทย์

เห็นชอบ

นายมนตรี ดวงจันทร์ทอง  
นักจัดการงานทั่วไปชำนาญการพิเศษ  
รองผู้อำนวยการฝ่ายบริหาร

คณะกรรมการควบคุมอาคาร

ลงชื่อ.....*[Signature]*.....ประธาน

ลงชื่อ.....*[Signature]*.....กรรมการ

ลงชื่อ.....*[Signature]*.....กรรมการ

แสดงแบบ

สารบัญแบบ

มาตราส่วน

เลขที่แบบ A-1

รายการแก้ไขเปลี่ยนแปลง

Revision No.

แผ่นที่ 1 จำนวนแผ่น 6

*[Signature]*  
(นายชานนท์ โสहितดี)  
วิศวกรโยธา สบ.14886

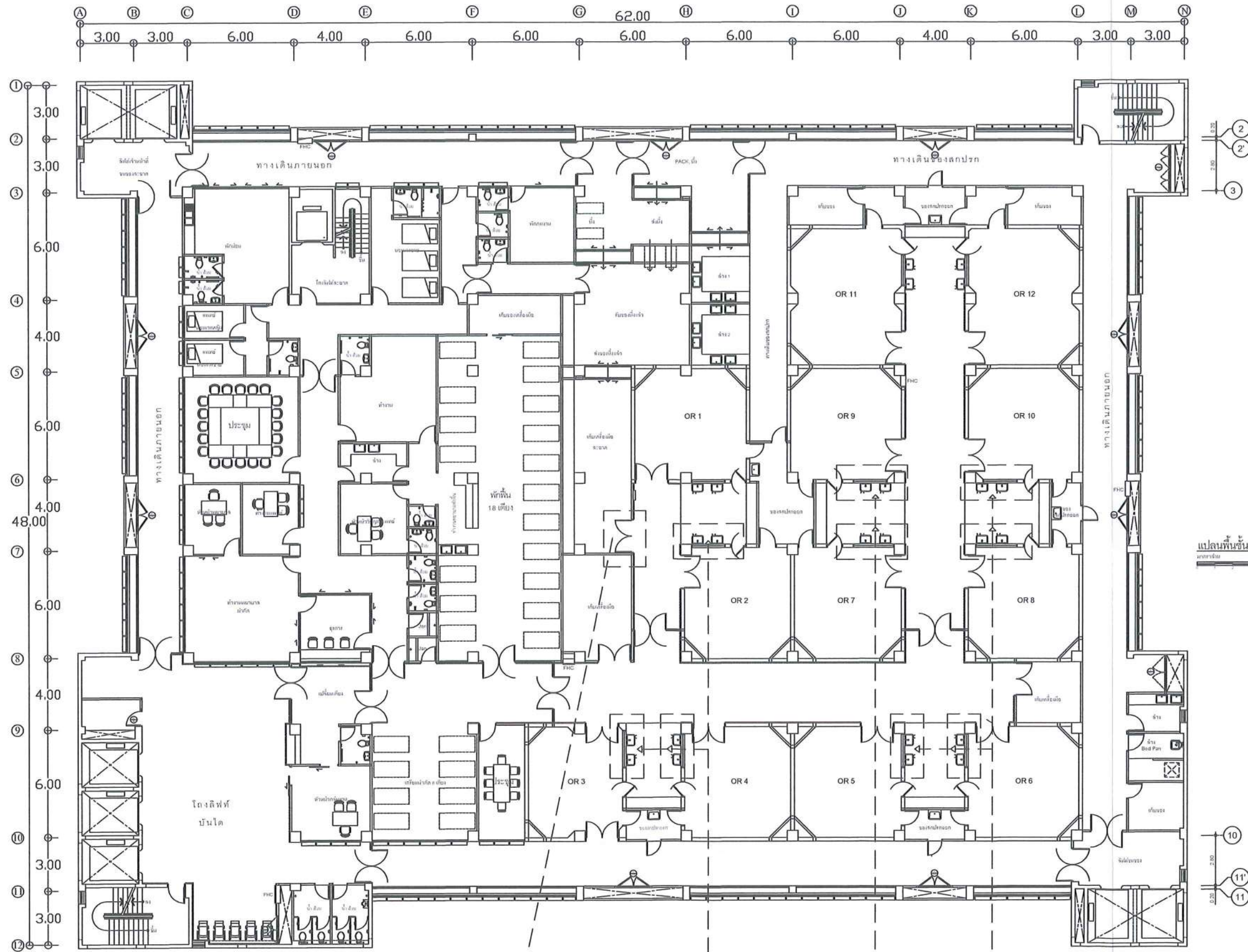

รื้อเปลี่ยนบานประตู

รื้ออ่างล้างมือเดิม พร้อมติดตั้ง  
อ่างสแตนเลสใหม่

หน้างาน  
(นายรชานนท์ โลหิตต์)  
วิศวกรโยธา สย 14886

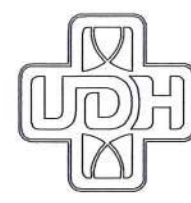

โรงพยาบาลอุดรธานี  
Udon Thani Hospital

โครงการ ปรับปรุงห้องผ่าตัดและประชุมกับห้องพยาบาล ห้องจัด ชั้น 5 อาคารเฝ้ารักษา	
เจ้าของโครงการ โรงพยาบาลจังหวัดอุดรธานี	
ที่ตั้งโครงการ ห้องผ่าตัด ชั้น 5 อาคารเฝ้ารักษา	
สำรวจ/เขียนแบบ	
นายช่างเทคนิค	นายกรวิษฐ์ เจริญสุข
ออกแบบ	
วิศวกรโยธา	นายรชานนท์ โลหิตต์
วิศวกรไฟฟ้า	
วิศวกรเครื่องกล	
เจ้าของพื้นที่/ผู้ใช้งาน	
[Signature]	
ตรวจสอบ	
นายสิธดา ภักดีศรี วิศวกรโยธาชำนาญการ หัวหน้างานสำรวจ ออกแบบ และ ประมาณราคา กลุ่มงาน โครงสร้างพื้นฐานและวิศวกรรมอาคารแพทย์	
เห็นชอบ	
นายมนตรี ดวงจันทร์ทอง นักจัดการงานทั่วไปชำนาญการพิเศษ รองผู้อำนวยการฝ่ายบริหาร	
อนุมัติ คณะกรรมการควบคุมอาคาร	
ลงชื่อ	[Signature] ประธาน
ลงชื่อ	[Signature] กรรมการ
ลงชื่อ	[Signature] กรรมการ
แสดงแบบ	
แบบตำแหน่งปรับปรุง	
มาตราส่วน	
เลขที่แบบ	A-02
รายการแก้ไขเปลี่ยนแปลง	
Revision No.	
แผ่นที่	จำนวนแผ่น
2	6

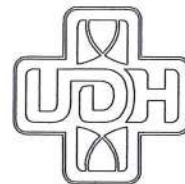

โรงพยาบาลอุดรธานี  
Udon Thani Hospital

โครงการ  
ปรับปรุงห้องผ่าตัดและห้องคลอดพร้อมห้องผ่าตัด  
ขนาด 5 ตารางเมตร

เจ้าของโครงการ  
โรงพยาบาลจังหวัดอุดรธานี

ที่ตั้งโครงการ  
ห้องผ่าตัด ชั้น 5  
อาคารเขียวชาย

สำรวจ/เขียนแบบ  
นายช่างเทคนิค นายกรวิรุญ เพ็ญวงษ์

ออกแบบ  
วิศวกรโยธา นายวราพงษ์ ทองคง

วิศวกรไฟฟ้า  
วิศวกรเครื่องกล

เจ้าของพื้นที่/ผู้ใช้งาน

ตรวจแบบ  
นายธัชชา กักศิษฐ์  
วิศวกรโยธาชำนาญการ  
หัวหน้างานสำรวจ ออกแบบ และ ประมาณราคา  
กลุ่มงาน โครงสร้างพื้นฐานและวิศวกรรมอาคารแพทย์

เห็นชอบ  
นายมนตรี คงจันทร์ทอง  
นักวิชาการอาวุโสชำนาญการพิเศษ  
รองผู้อำนวยการฝ่ายบริหาร

อนุมัติ  
คณะกรรมการตรวจตักวง  
ลงชื่อ.....ประธาน  
ลงชื่อ.....กรรมการ  
ลงชื่อ.....กรรมการ

แสดงแบบ

แบบตำแหน่งปรับปรุง

มาตราส่วน  
เลขที่แบบ A-3

รายการแก้ไขเปลี่ยนแปลง  
Revision No.

แผ่นที่ 3 จำนวนแผ่น 6

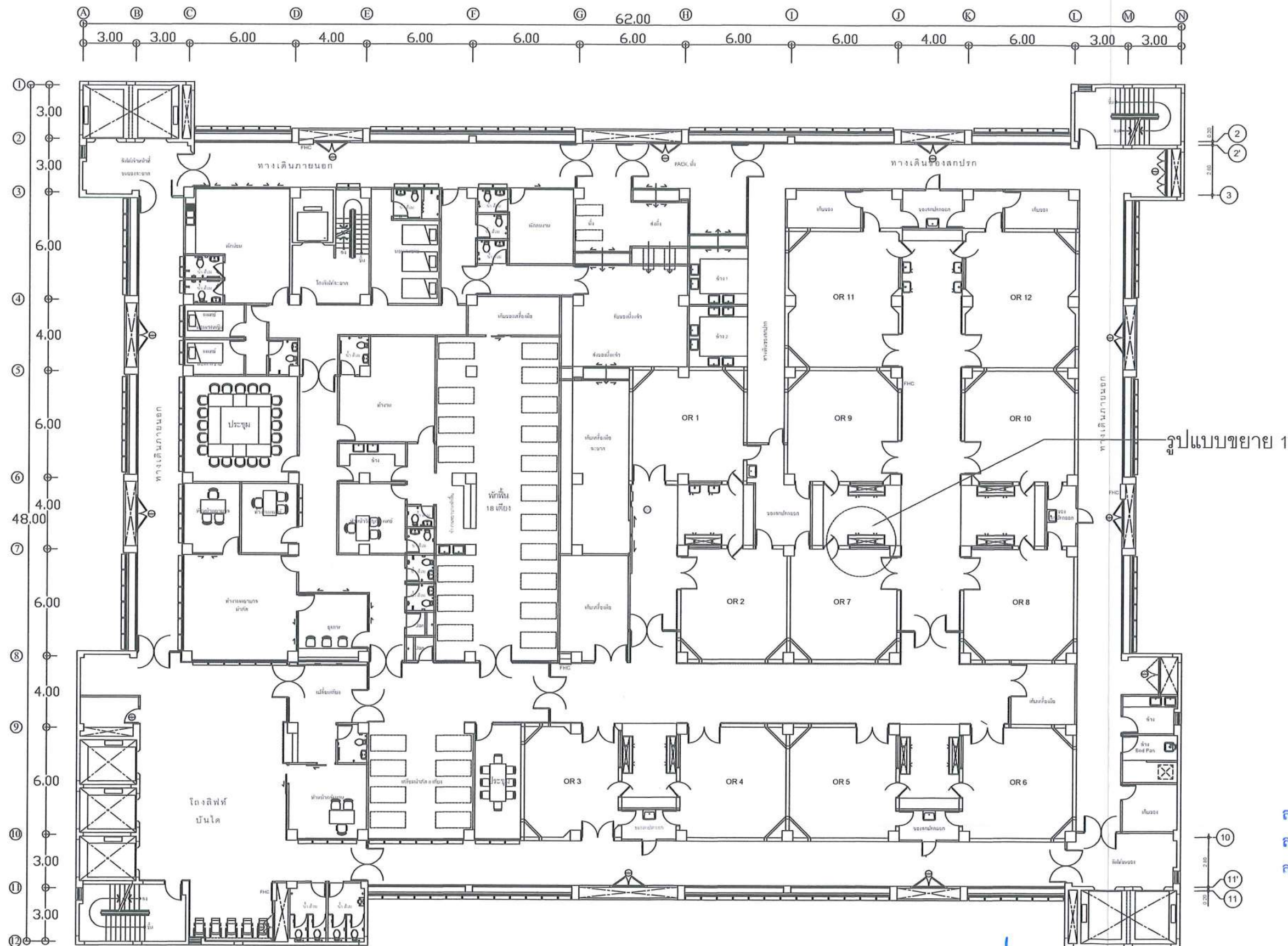

รูปแบบขยาย 1

นายชานนท์ โลหิตดี  
วิศวกรโยธา สย.14886

แปลนพื้นชั้นที่ 5  
ขนาด 6.00 x 6.00

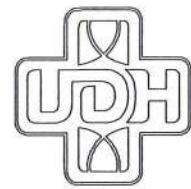

โรงพยาบาลอุดรธานี  
Udon Thani Hospital

โครงการ  
ปรับปรุงงานติดตั้งและปรับท่อน้ำทิ้งในห้องพยาบาล  
ทอราตัส ชั้น 5 อาคารวิทยุ

เจ้าของโครงการ  
โรงพยาบาลจังหวัดอุดรธานี

ที่ตั้งโครงการ  
ห้องผ่าตัด ชั้น 5  
อาคารวิทยุ

สำรวจ/เขียนแบบ

นายช่างเทคนิค นายกรวิญญู ติบุญมร

ออกแบบ

วิศวกรโยธา นายวราพงษ์ ทองคง

วิศวกรไฟฟ้า

วิศวกรเครื่องกล

เจ้าของที่แม่/ผู้ใช้งาน

ตรวจแบบ

นายเสีงา ภักดีศรี

วิศวกรโยธาชำนาญการ  
หัวหน้างานสำรวจ ออกแบบ และ ประมาณราคา  
กลุ่มงาน โครงสร้างพื้นฐานและวิศวกรรมอาคารแพทย์

เห็นชอบ

นายมนตรี ดวงจันทร์ทอง  
นักจัดการงานทั่วไปชำนาญการพิเศษ  
รองผู้อำนวยการฝ่ายบริหาร

อนุมัติ  
คณะกรรมการรวตักกลา

ลงชื่อ.....ประธาน

ลงชื่อ.....กรรมการ

ลงชื่อ.....กรรมการ

แสดงแบบ

แบบขยาย 1

มาตราส่วน

เลขที่แบบ A-4

รายการแก้ไขเปลี่ยนแปลง  
Revision No.

แผ่นที่ 4 จำนวนแผ่น 6

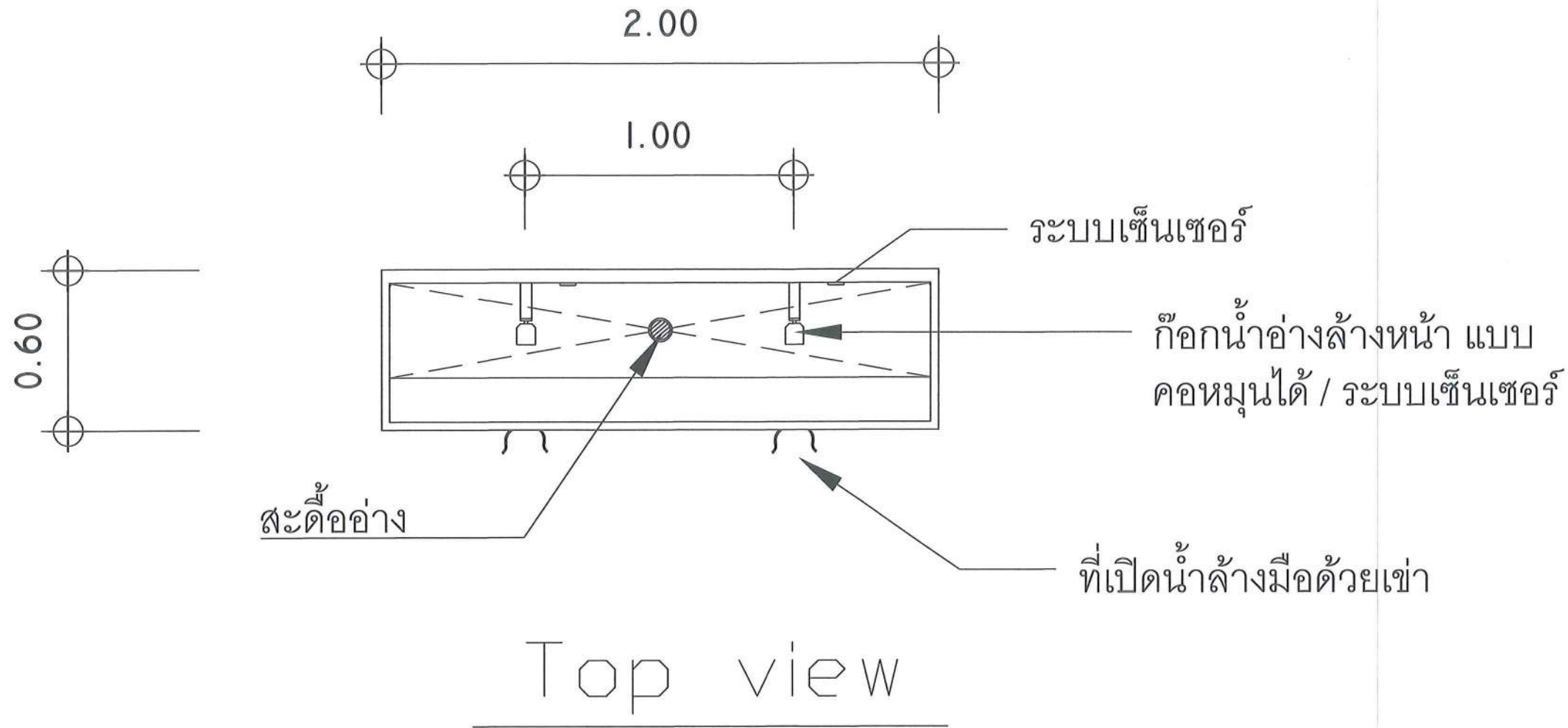

Top view

หมายเหตุ คุณสมบัติ

- อ่างสแตนเลส ขนาดผนัง Sheet หนา 1.5 มม เกรด 304
- ก๊อกน้ำระบบเซ็นเซอร์ พร้อมเข้าโยก 2 ชุด
- ท่อน้ำทิ้ง

(นายรชานนท์ โลหิตดี)  
วิศวกรโยธา สย.14886

แบบขยาย 1

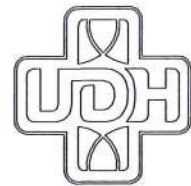

โรงพยาบาลอุดรธานี  
Udon Thani Hospital

โครงการ  
ปรับปรุงอาคารห้องผ่าตัดและห้องคลอดเพื่อเป็นประโยชน์  
ต่อระดับ 5 อาคารเรียนรวม

เจ้าของโครงการ  
โรงพยาบาลจังหวัดอุดรธานี

ที่ตั้งโครงการ

ห้องผ่าตัด ชั้น 5  
อาคารเรียนรวม

สำรวจ/เขียนแบบ

นายช่างเทคนิค นายกรวิรุณ ใหญ่จระมุก

ออกแบบ

วิศวกรโยธา นายวราพงษ์ ทองคง

วิศวกรไฟฟ้า

วิศวกรเครื่องกล

เจ้าของที่แก่/ผู้ใช้งาน

*(Signature)*

ตรวจแบบ

*(Signature)*

นายเสีอา ภักดิ์ศรี

วิศวกรโยธาชำนาญการ  
หัวหน้างานสำรวจ ออกแบบ และ ประมาณราคา  
กลุ่มงาน โครงสร้างพื้นฐานและวิศวกรรมอาคารแพทย์

เห็นชอบ

นายมนตรี ดวงจันทร์ทอง  
นักจัดการงานทั่วไปชำนาญการพิเศษ  
รองผู้อำนวยการฝ่ายบริหาร

คณะกรรมการควบคุมการก่อสร้าง

ลงชื่อ..... *(Signature)* .....ประธาน

ลงชื่อ..... *(Signature)* .....กรรมการ

ลงชื่อ..... *(Signature)* .....กรรมการ

แสดงแบบ

รูปตัด

มาตราส่วน

เลขที่แบบ A-5

รายการแก้ไขเปลี่ยนแปลง

Revision No.

แผ่นที่

จำนวนแผ่น

5

6

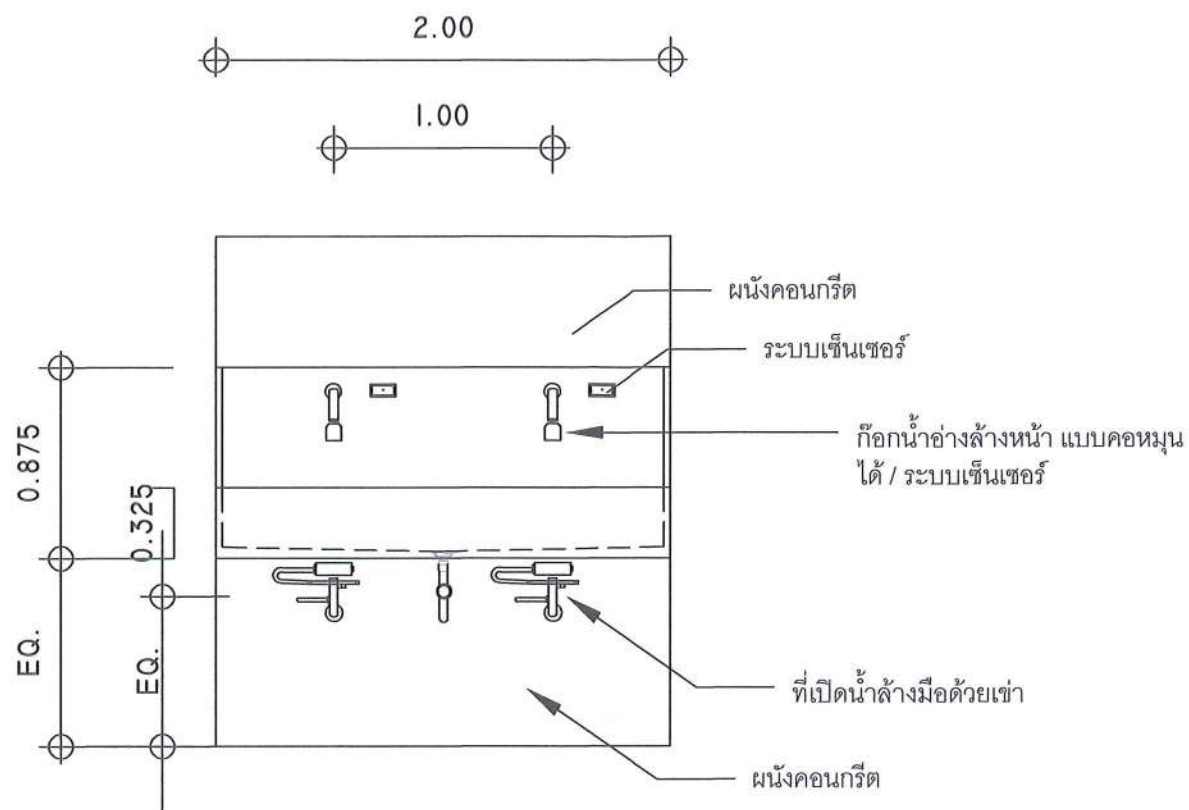

รูปตัด A-A

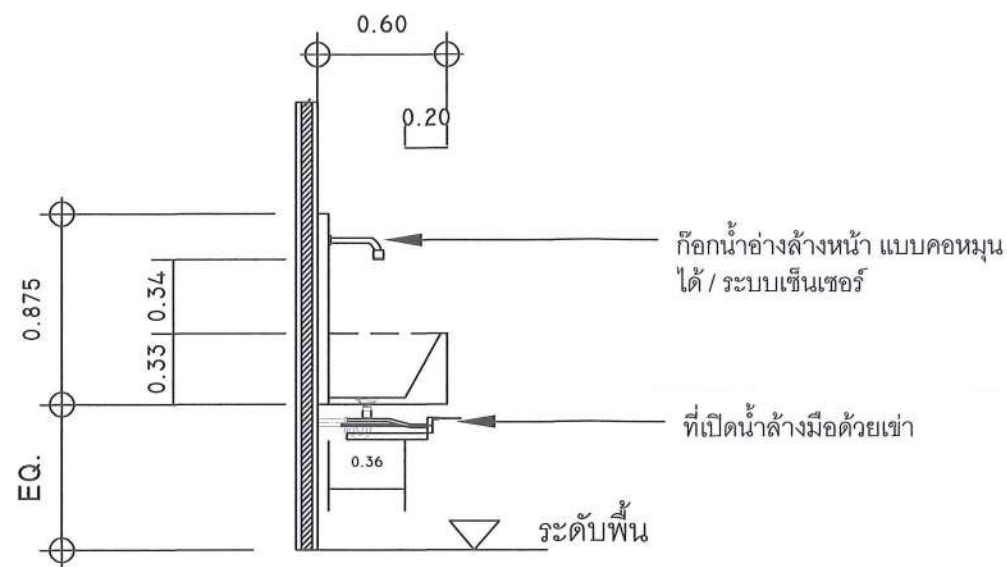

รูปตัด B-B

รูปตัดขยายแบบที่ 1

(นายรชานนท์ โลหิตดี)  
วิศวกรโยธา สย 14886

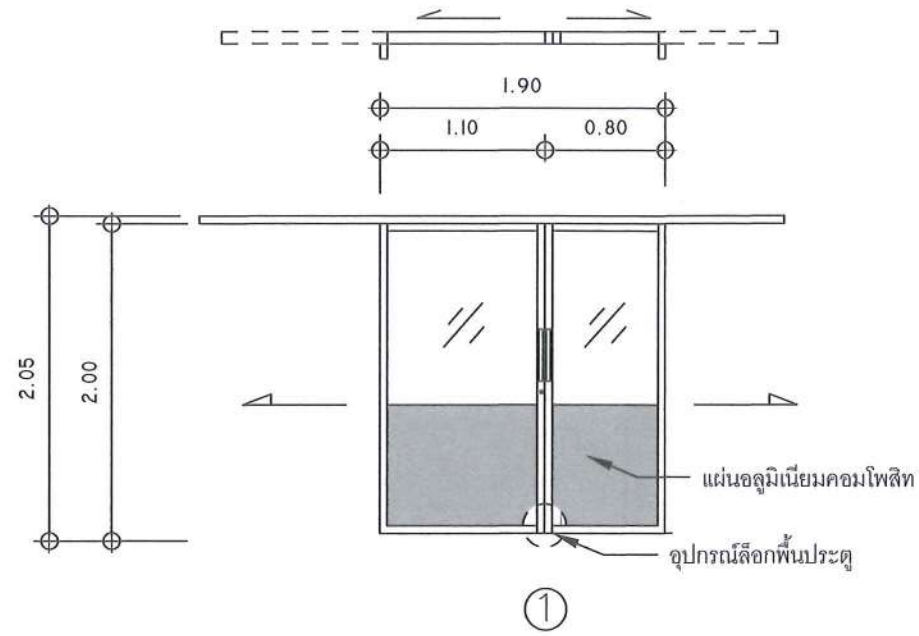

Type <b>D1</b>	รายละเอียดประตูบานเลื่อนคู่
ลักษณะบาน	ประตูบานเปิดคู่ ขนาด 1.10 x 2.05 และ 0.80 x 2.05 ม.
	กรุด้วย แผ่นอลูมิเนียม คอมโพสิต
กรอบบานประตู	อลูมิเนียม
วงกบ	อลูมิเนียมและมีความหนาของอลูมิเนียมโดยรวม ไม่น้อยกว่า 2 มม.
อุปกรณ์บานเลื่อน	ชุดรางเลื่อนอลูมิเนียม
อุปกรณ์มือจับ	แบบเลื่อนความยาว 350 มม. แสตนด์สแตน พร้อมอุปกรณ์ล็อก
อุปกรณ์ล็อก	อุปกรณ์ล็อกประตูและชุดล็อกพื้นที่ยื่น ที่ได้มาตรฐาน
หมายเหตุ	

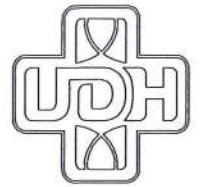

โรงพยาบาลอุดรธานี  
Udon Thani Hospital

โครงการ  
ปรับปรุงหน้าต่างห้องผ่าตัดและประตูห้องเก็บเครื่องมือผ่าตัด  
ห้องผ่าตัด ชั้น 5 อาคารเชี่ยวชาญ

เจ้าของโครงการ  
โรงพยาบาลจังหวัดอุดรธานี

ที่ตั้งโครงการ  
ห้องผ่าตัด ชั้น 5  
อาคารเชี่ยวชาญ

สำรวจ/เขียนแบบ

นายช่างเทคนิค นายทวีฤทธิ์ ใหญ่จะรูป

ออกแบบ

วิศวกรโยธา นายวราพงษ์ ทองคง

วิศวกรไฟฟ้า

วิศวกรเครื่องกล

เจ้าของพื้นที่/ผู้ใช้งาน

*(Signature)*

ตรวจแบบ

*(Signature)*

นายลิขิต ภัคศิริ

วิศวกรโยธาชำนาญการ  
หัวหน้างานสำรวจ ออกแบบ และ ประมาณราคา  
กลุ่มงาน โครงสร้างพื้นฐานและวิศวกรรมอาคารแพทย์

เห็นชอบ

นายมนตรี ดวงจันทร์ทอง  
นักจัดการงานทั่วไปชำนาญการพิเศษ  
รองผู้อำนวยการฝ่ายบริหาร

อนุมัติ

คณะกรรมการราคากลาง

ลงชื่อ.....ประธาน

ลงชื่อ.....กรรมการ

ลงชื่อ.....กรรมการ

แสดงแบบ

แบบขยายประตู

มาตราส่วน

เลขที่แบบ A-6

รายการแก้ไขเปลี่ยนแปลง

Revision No.

แผ่นที่ 6 จำนวนแผ่น 6

*(Signature)*  
(นายชานนท์ โลหิตดี)  
วิศวกรโยธา สย.14886

แบบขยายประตูห้องผ่าตัด