

ร่าง



ประกาศจังหวัดอุดรธานี

เรื่อง ประกวดราคาจ้างก่อสร้างติดตั้งราวกันตกสแตนเลส บริเวณระเบียงหอผู้ป่วย ชั้น ๓ ชั้น ๔ และชั้น ๕ อาคาร ๖๙ ปี ด้วยวิธีประกวดราคาอิเล็กทรอนิกส์ (e-bidding)

จังหวัดอุดรธานี มีความประสงค์จะประกวดราคาจ้างก่อสร้างติดตั้งราวกันตกสแตนเลส บริเวณระเบียงหอผู้ป่วย ชั้น ๓ ชั้น ๔ และชั้น ๕ อาคาร ๖๙ ปี ด้วยวิธีประกวดราคาอิเล็กทรอนิกส์ (e-bidding) ราคาของงานจ้างก่อสร้าง ในการประกวดราคาครั้งนี้ เป็นเงินทั้งสิ้น ๑,๐๒๙,๔๖๐.๐๐ บาท (หนึ่งล้านสองหมื่นเก้าพันสี่ร้อยหกสิบบาทถ้วน) จำนวน ๑ รายการ

ผู้ยื่นข้อเสนอต้องยื่นข้อเสนอโดยแสดงหลักฐานถึงขีดความสามารถและความพร้อมที่มีอยู่ในวันยื่นข้อเสนอ โดยมีรายละเอียดดังนี้

๑. ผู้ยื่นข้อเสนอจะต้องมีคุณสมบัติให้เป็นไปตามเอกสารประกวดราคาอิเล็กทรอนิกส์กำหนด
๒. ผู้ยื่นข้อเสนอต้องเสนอราคาทางระบบจัดซื้อจัดจ้างภาครัฐด้วยอิเล็กทรอนิกส์ในวันที่
ระหว่างเวลา น. ถึง น. ซึ่งสามารถจัดเตรียมเอกสารข้อเสนอ
ได้ตั้งแต่วันที่ประกาศจนถึงวันเสนอราคา
๓. ผู้สนใจสามารถดูรายละเอียดและดาวน์โหลดเอกสารประกวดราคาอิเล็กทรอนิกส์ เลขที่
ลงวันที่ ผ่านทางระบบจัดซื้อจัดจ้างภาครัฐด้วยอิเล็กทรอนิกส์ได้ตั้งแต่วันที่ประกาศจนถึงวันเสนอราคา ได้ที่เว็บไซต์ www.udh.moph.go.th หรือ www.gprocurement.go.th ทั้งนี้ หากต้องการทราบรายละเอียดเพิ่มเติมเกี่ยวกับแบบรูปและรายการละเอียด โปรดสอบถามมายัง จังหวัดอุดรธานี ผ่านทางไปรษณีย์อิเล็กทรอนิกส์ phh4101@health.moph.go.th หรือช่องทางตามที่กรมบัญชีกลางกำหนด ภายในวันที่
ในเวลาราชการ โดยจังหวัดอุดรธานี จะชี้แจงรายละเอียดดังกล่าวผ่านทางเว็บไซต์ www.udh.moph.go.th และ www.gprocurement.go.th ในวันที่

ประกาศ ณ วันที่ ๒๑ กรกฎาคม พ.ศ. ๒๕๖๘

(นางปิยะฉัตร วรรณาสุนทรไชย)

รองผู้อำนวยการฝ่ายการแพทย์คนที่ ๒

รักษาการในตำแหน่งผู้อำนวยการโรงพยาบาลอุดรธานี

ปฏิบัติราชการแทนผู้ว่าราชการจังหวัดอุดรธานี

ร่าง

เอกสารประกวดราคาจ้างก่อสร้างด้วยการประกวดราคาอิเล็กทรอนิกส์ (e-bidding)

เลขที่

การจ้างก่อสร้างติดตั้งราวกันตกสแตนเลส บริเวณระเบียงหอผู้ป่วย ชั้น ๓ ชั้น ๔ และชั้น ๕ อาคาร ๖๙ ปี

ตามประกาศ จังหวัดอุดรธานี

ลงวันที่ ๒๑ กรกฎาคม ๒๕๖๘

จังหวัดอุดรธานี ซึ่งต่อไปนี้เรียกว่า "จังหวัด" มีความประสงค์จะ ประกวดราคาจ้างก่อสร้างติดตั้งราวกันตกสแตนเลส บริเวณระเบียงหอผู้ป่วย ชั้น ๓ ชั้น ๔ และชั้น ๕ อาคาร ๖๙ ปี ด้วยวิธีประกวดราคาอิเล็กทรอนิกส์ (e-bidding) โดยมีข้อแนะนำและข้อกำหนดดังต่อไปนี้

๑. เอกสารแนบท้ายเอกสารประกวดราคาอิเล็กทรอนิกส์

- ๑.๑ แบบรูปและรายการละเอียด และขอบเขตของงาน
- ๑.๒ แบบใบเสนอราคาที่กำหนดไว้ในระบบจัดซื้อจัดจ้างภาครัฐด้วยอิเล็กทรอนิกส์
- ๑.๓ แบบสัญญาจ้างก่อสร้าง
- ๑.๔ แบบหนังสือค้ำประกัน
 - (๑) หลักประกันสัญญา
- ๑.๕ สูตรการปรับราคา
- ๑.๖ บทนิยาม
 - (๑) ผู้ที่มีผลประโยชน์ร่วมกัน
 - (๒) การขัดขวางการแข่งขันอย่างเป็นธรรม
 - (๓) ผลงาน
- ๑.๗ แบบบัญชีเอกสารที่กำหนดไว้ในระบบจัดซื้อจัดจ้างภาครัฐด้วยอิเล็กทรอนิกส์
 - (๑) บัญชีเอกสารส่วนที่ ๑
 - (๒) บัญชีเอกสารส่วนที่ ๒
- ๑.๘ รายละเอียดการคำนวณราคากลางงานก่อสร้างตาม BOQ (Bill of Quantities)
- ๑.๙ แผนการทำงาน
- ๑.๑๐ แผนการใช้วัสดุที่ผลิตภายในประเทศและแผนการใช้เหล็กที่ผลิตภายในประเทศ

๒. คุณสมบัติของผู้ยื่นข้อเสนอ

- ๒.๑ มีความสามารถตามกฎหมาย
- ๒.๒ ไม่เป็นบุคคลล้มละลาย
- ๒.๓ ไม่อยู่ระหว่างเลิกกิจการ
- ๒.๔ ไม่เป็นบุคคลซึ่งอยู่ระหว่างถูกระงับการยื่นข้อเสนอหรือทำสัญญากับหน่วยงานของรัฐไว้ชั่วคราว เนื่องจากเป็นผู้ที่ไม่ผ่านเกณฑ์การประเมินผลการปฏิบัติงานของผู้ประกอบการตามระเบียบที่รัฐมนตรีว่าการกระทรวงการคลังกำหนดตามที่ประกาศเผยแพร่ในระบบเครือข่ายสารสนเทศของกรมบัญชีกลาง
- ๒.๕ ไม่เป็นบุคคลซึ่งถูกระงับชื่อไว้ในบัญชีรายชื่อผู้ทำงานและได้แจ้งเวียนชื่อให้เป็นผู้ทำงานของหน่วยงานของรัฐในระบบเครือข่ายสารสนเทศของกรมบัญชีกลาง ซึ่งรวมถึงนิติบุคคลที่ผู้ทำงานเป็นหุ้นส่วนผู้จัดการ กรรมการผู้จัดการ ผู้บริหาร ผู้มีอำนาจในการดำเนินงานในกิจการของนิติบุคคลนั้นด้วย
- ๒.๖ มีคุณสมบัติและไม่มีลักษณะต้องห้ามตามที่คณะกรรมการนโยบายการจัดซื้อจัดจ้างและการบริหารพัสดุภาครัฐกำหนดในราชกิจจานุเบกษา

๒.๗ เป็นนิติบุคคลผู้มีอาชีพรับจ้างงานที่ประกวดราคาอิเล็กทรอนิกส์ดังกล่าว

๒.๘ ไม่เป็นผู้มีผลประโยชน์ร่วมกันกับผู้ยื่นข้อเสนอรายอื่นที่เข้ายื่นข้อเสนอให้แก่ จังหวัด
ณ วันประกาศประกวดราคาอิเล็กทรอนิกส์ หรือไม่เป็นผู้กระทำการอันเป็นการขัดขวาง การแข่งขันอย่างเป็น
ธรรมในการประกวดราคาอิเล็กทรอนิกส์ครั้งนี้

๒.๙ ไม่เป็นผู้ได้รับเอกสิทธิ์หรือความคุ้มกัน ซึ่งอาจปฏิเสธไม่ยอมขึ้นศาลไทย เว้นแต่
รัฐบาล ของผู้ยื่นข้อเสนอได้มีคำสั่งให้สละเอกสิทธิ์และความคุ้มกันเช่นนั้น

๒.๑๐ ผู้ยื่นข้อเสนอต้องมีผลงานก่อสร้างประเภทเดียวกันกับผลงานที่ประกวดราคาจ้าง
ก่อสร้าง ในวงเงินไม่น้อยกว่า ๕๐๐,๐๐๐.๐๐ บาท (ห้าแสนบาทถ้วน) โดยผลงานดังกล่าวต้องเป็นผลงาน
สัญญาเดียวกัน และมีระยะเวลาหลังจากส่งมอบงานไม่เกิน ๕ ปี ทั้งนี้ต้องมีสำเนาสัญญาของหนังสือรับรอง
ผลงานการก่อสร้างหรือปรับปรุงดังกล่าวมาแสดง และเป็นผลงานที่เป็นคู่สัญญาโดยตรงกับหน่วยงานของรัฐ
หรือหน่วยงานเอกชนที่ จังหวัดอุดรธานี เชื่อถือ

(๑) กรณี เอกสารรับรองผลงานเป็นของภาคเอกชนต้องแนบสำเนาเอกสารคู่สัญญา
รวมทั้งใบแสดงรายละเอียดและเอกสารการเบิก - จ่ายเงินค่าจ้างเข้ามาด้วยด้วย

๒.๑๑ ผู้ยื่นข้อเสนอที่ยื่นข้อเสนอในรูปแบบของ "กิจการร่วมค้า" ต้องมีคุณสมบัติดังนี้

(๑) การกำหนดสัดส่วนในการเข้าร่วมค้าของคู่สัญญา

กรณีที่ข้อตกลงฯ กำหนดให้ผู้เข้าร่วมค้ารายใดรายหนึ่งเป็นผู้เข้าร่วมค้าหลัก
ข้อตกลงฯ จะต้องมีการกำหนดสัดส่วนหน้าที่ และความรับผิดชอบในปริมาณงาน สิ่งของ หรือมูลค่าตามสัญญา
ของผู้เข้าร่วมค้าหลักมากกว่าผู้เข้าร่วมค้ารายอื่นทุกราย

(๒) กรณีที่ข้อตกลงฯ กำหนดให้ผู้เข้าร่วมค้ารายใดรายหนึ่งเป็นผู้เข้าร่วมค้าหลัก
กิจการร่วมค้านั้นต้องใช้ผลงานของผู้เข้าร่วมค้าหลักรายเดียวเป็นผลงานของกิจการร่วมค้าที่ยื่นข้อเสนอ

สำหรับผู้เข้าร่วมค้าทุกรายจะต้องมีคุณสมบัติครบถ้วนตามเงื่อนไขที่กำหนดไว้ในเอกสารเชิญชวน
สำหรับผู้เข้าร่วมค้าทุกรายจะต้องมีคุณสมบัติครบถ้วนตามเงื่อนไขที่กำหนดไว้ในเอกสารเชิญชวน

(๓) งานก่อสร้างที่ขึ้นทะเบียนไว้กับกรมบัญชีกลางตามสาขางานก่อสร้างที่
คณะกรรมการราคากลางและขึ้นทะเบียนผู้ประกอบการกำหนด

กรณีที่ข้อตกลงฯ กำหนดให้ผู้เข้าร่วมค้ารายใดรายหนึ่งเป็นผู้เข้าร่วมค้าหลัก
ผู้เข้าร่วมค้าหลักจะต้องเป็นผู้ประกอบการที่ขึ้นทะเบียนงานก่อสร้างสาขา ไม่น้อยกว่า

ชั้น ประเภท ไว้กับกรมบัญชีกลาง ในส่วนของผู้เข้าร่วมค้าที่ไม่ใช่ผู้เข้าร่วมค้าหลักจะเป็น
ผู้ประกอบการที่ขึ้นทะเบียนในสาขางานก่อสร้างไว้กับกรมบัญชีกลางหรือไม่ก็ได้

สำหรับผู้เข้าร่วมค้าทุกรายจะต้องมีคุณสมบัติครบถ้วน ตามเงื่อนไขที่กำหนดไว้ในเอกสารเชิญชวน
สำหรับผู้เข้าร่วมค้าทุกรายจะต้องมีคุณสมบัติครบถ้วน ตามเงื่อนไขที่กำหนดไว้ในเอกสารเชิญชวน

(๔) การยื่นข้อเสนอของกิจการร่วมค้า

(๔.๑) กรณีที่ข้อตกลงฯ กำหนดให้มีการมอบหมายแบบข้อตกลงคุณธรรม
ผู้เข้าร่วมค้ารายใดรายหนึ่ง เป็นผู้ยื่นข้อเสนอในนามกิจการร่วมค้า การยื่นข้อเสนอดังกล่าวไม่ต้องมีหนังสือ
มอบอำนาจ

สำหรับผู้เข้าร่วมค้าทุกรายจะต้องลงลายมือชื่อในหนังสือมอบอำนาจให้ผู้เข้าร่วมค้ารายใดรายหนึ่งเป็นผู้ยื่น
ข้อเสนอ ผู้เข้าร่วมค้าทุกรายจะต้องลงลายมือชื่อในหนังสือมอบอำนาจให้ผู้เข้าร่วมค้ารายใดรายหนึ่งเป็นผู้ยื่น
ข้อเสนอในนามกิจการร่วมค้า

(๔.๒) การยื่นข้อเสนอด้วยวิธีประกวดราคาอิเล็กทรอนิกส์ (e - bidding) ให้ผู้เข้าร่วมคำที่ได้รับมอบหมายหรือมอบอำนาจตามข้อ (๔.๑) ดำเนินการซื้อเอกสารประกวดราคาอิเล็กทรอนิกส์ กรณีที่มีการจำหน่ายเอกสารซื้อหรือจ้าง

๒.๑๒ ผู้ยื่นข้อเสนอต้องลงทะเบียนที่มีข้อมูลถูกต้องครบถ้วนในระบบจัดซื้อจัดจ้างภาครัฐด้วยอิเล็กทรอนิกส์ (Electronic Government Procurement : e-GP) ของกรมบัญชีกลาง

๒.๑๓ ผู้ยื่นข้อเสนอต้องมีมูลค่าสุทธิของกิจการ ดังนี้

(๑) กรณีผู้ยื่นข้อเสนอเป็นนิติบุคคลที่จัดตั้งขึ้นตามกฎหมายไทยหรือต่างประเทศ ซึ่งได้จดทะเบียนเกินกว่า ๑ ปี ต้องมีมูลค่าสุทธิของกิจการ จากผลต่างระหว่างสินทรัพย์สุทธิหักด้วยหนี้สินสุทธิ ที่ปรากฏในงบแสดงฐานะการเงินที่มีการตรวจรับรองแล้ว ซึ่งจะต้องแสดงค่าเป็นบวก ๑ ปีสุดท้ายก่อนวันยื่นข้อเสนอของงบแสดงฐานะการเงิน ๑ ปีสุดท้ายก่อนวันยื่นข้อเสนอ หมายถึง งบแสดงฐานะการเงินย้อนไปก่อนวันที่หน่วยงานของรัฐกำหนดให้เป็นวันยื่นข้อเสนอ ๑ ปีปฏิทิน เว้นแต่กรณีนิติบุคคลที่จัดตั้งขึ้นตามกฎหมายไทย หากวันยื่นข้อเสนอเป็นช่วงระยะเวลาที่กรมพัฒนาธุรกิจการค้ากำหนดให้นิติบุคคลยื่นงบแสดงฐานะการเงินกับกรมพัฒนาธุรกิจการค้า ซึ่งจะอยู่ในช่วงเดือนมกราคม - เดือนพฤษภาคม ของทุกปี โดยนิติบุคคลที่เป็นผู้ยื่นข้อเสนออยู่นั้นยังอยู่ในช่วงของการยื่นงบแสดงฐานะการเงินกับกรมพัฒนาธุรกิจการค้า คือ ช่วงเดือนมกราคม - เดือนพฤษภาคม กรณีนี้ให้สามารถยื่นงบแสดงฐานะการเงินย้อนไปอีก ๑ ปี ได้

(๒) กรณีผู้ยื่นข้อเสนอเป็นนิติบุคคลที่จัดตั้งขึ้นตามกฎหมายไทย ซึ่งยังไม่มีผลการรายงานงบแสดงฐานะการเงินกับกรมพัฒนาธุรกิจการค้า หรือกรณีผู้ยื่นข้อเสนอเป็นนิติบุคคลที่จัดตั้งขึ้นตามกฎหมายต่างประเทศซึ่งยังไม่มีผลการรายงานงบแสดงฐานะการเงิน ให้พิจารณาการกำหนดมูลค่าของทุนจดทะเบียน โดยผู้ยื่นข้อเสนอจะต้องมีทุนจดทะเบียนที่เรียกชำระมูลค่าหุ้นแล้ว ณ วันที่ยื่นข้อเสนอ ไม่ต่ำกว่า ๑ ล้านบาท

(๓) สำหรับการจัดซื้อจัดจ้างครั้งหนึ่งที่มีวงเงินเกิน ๕๐๐,๐๐๐.๐๐ บาทขึ้นไป กรณีผู้ยื่นข้อเสนอเป็นบุคคลธรรมดา ให้พิจารณาจากหนังสือรับรองบัญชีเงินฝาก ไม่เกิน ๙๐ วันก่อนวันยื่นข้อเสนอ โดยต้องมีเงินฝากคงเหลือในบัญชีธนาคารเป็นมูลค่า ๑ ใน ๔ ของมูลค่างบประมาณของโครงการหรือรายการที่ยื่นข้อเสนอในแต่ละครั้ง และหากเป็นผู้ชนะการจัดซื้อจัดจ้างหรือเป็นผู้ได้รับการคัดเลือกจะต้องแสดงหนังสือรับรองบัญชีเงินฝากที่มีมูลค่าดังกล่าวอีกครั้งหนึ่งในวันลงนามในสัญญา

(๔) กรณีที่ผู้ยื่นข้อเสนอไม่มีมูลค่าสุทธิของกิจการหรือทุนจดทะเบียน หรือมีแต่ไม่เพียงพอที่จะเข้ายื่นข้อเสนอ สามารถดำเนินการได้ดังนี้

(๔.๑) กรณีผู้ยื่นข้อเสนอเป็นนิติบุคคลที่จัดตั้งขึ้นตามกฎหมายไทย หรือบุคคลธรรมดาที่ถือสัญชาติไทย ผู้ยื่นข้อเสนอสามารถขอวงเงินสินเชื่อ โดยต้องมีวงเงินสินเชื่อ ๑ ใน ๔ ของมูลค่างบประมาณของโครงการหรือรายการที่ยื่นข้อเสนอในแต่ละครั้ง จะเป็นสินเชื่อที่ธนาคารภายในประเทศหรือบริษัทเงินทุนหรือบริษัทเงินทุนหลักทรัพย์ที่ได้รับอนุญาตให้ประกอบกิจการเงินทุนเพื่อการพาณิชย์ และประกอบธุรกิจค้าประกันตามประกาศของธนาคารแห่งประเทศไทย ตามรายชื่อบริษัทเงินทุนที่ธนาคารแห่งประเทศไทยแจ้งเวียนให้ทราบ โดยพิจารณาจากยอดเงินรวมของวงเงินสินเชื่อที่สำนักงานใหญ่รับรองหรือที่สำนักงานสาขารับรอง (กรณีได้รับมอบอำนาจจากสำนักงานใหญ่) ซึ่งออกให้แก่ผู้ยื่นข้อเสนอ นับถึงวันยื่นข้อเสนอไม่เกิน ๙๐ วัน

(๔.๒) กรณีผู้ยื่นข้อเสนอเป็นนิติบุคคลที่จัดตั้งขึ้นตามกฎหมายต่างประเทศ หรือบุคคลธรรมดาที่มีได้ถือสัญชาติไทย ผู้ยื่นข้อเสนอสามารถขอวงเงินสินเชื่อ โดยต้องมีวงเงินสินเชื่อ ๑ ใน ๔ ของมูลค่างบประมาณของโครงการหรือรายการที่ยื่นข้อเสนอในแต่ละครั้ง จะเป็นสินเชื่อที่ธนาคาร ภายในประเทศ หรือบริษัทเงินทุนหรือบริษัทเงินทุนหลักทรัพย์ที่ได้รับอนุญาตให้ประกอบกิจการเงินทุนเพื่อ การพาณิชย์ และประกอบธุรกิจค้าประกันตามประกาศของธนาคารแห่งประเทศไทย ตามรายชื่อบริษัทเงินทุน ที่ธนาคารแห่งประเทศไทยแจ้งเวียนให้ทราบ หรือเป็นสินเชื่อที่ธนาคารต่างประเทศหรือบริษัทเงินทุน หลักทรัพย์ที่ได้รับอนุญาตให้ประกอบกิจการเงินทุนเพื่อการพาณิชย์และประกอบธุรกิจค้าประกันตามประกาศ ของธนาคารกลางต่างประเทศนั้น ตามรายชื่อบริษัทที่ธนาคารกลางต่างประเทศนั้นแจ้งเวียนให้ทราบ โดยพิจารณาจากยอดเงินรวมของวงเงินสินเชื่อที่สำนักงานใหญ่รับรอง หรือที่สำนักงานสาขารับรอง (กรณีได้รับ มอบอำนาจจากสำนักงานใหญ่) ซึ่งออกให้แก่ผู้ยื่นข้อเสนอ นับถึงวันยื่นข้อเสนอไม่เกิน ๙๐ วัน

(๕) กรณีผู้ยื่นข้อเสนอเป็นนิติบุคคลที่จัดตั้งขึ้นตามกฎหมายต่างประเทศ หรือบุคคลธรรมดาที่มีได้ถือสัญชาติไทยตามข้อ ๒ ข้อ ๓ และข้อ ๔ (๒) มูลค่าจะต้องเป็นไปตามอัตรา แลกเปลี่ยนเงินตรา ตามประกาศที่ธนาคารแห่งประเทศไทยกำหนด ในช่วงระหว่างวันที่เผยแพร่ประกาศ และเอกสารประกวดราคาในระบบจัดซื้อจัดจ้างภาครัฐด้วยอิเล็กทรอนิกส์ (e - GP) จนถึงวันเสนอราคา

ทั้งนี้ ผู้ยื่นข้อเสนอจะต้องยื่นเอกสารที่แสดงให้เห็นถึงข้อมูลเกี่ยวกับ มูลค่าสุทธิของกิจการแล้วแต่กรณี ประกอบกับเอกสารดังกล่าวจะต้องผ่านการรับรองตามระเบียบกระทรวง การต่างประเทศว่าด้วยการรับรองเอกสาร พ.ศ. ๒๕๓๙ และที่แก้ไขเพิ่มเติม กำหนด โดยจะต้องยื่นเอกสาร ดังกล่าวในวันยื่นข้อเสนอ หากผู้ยื่นข้อเสนอได้มีการยื่นเอกสารดังกล่าวมาพร้อมกับการยื่นข้อเสนอให้ถือว่า ผู้ยื่นข้อเสนอรายนั้นยื่นเอกสารไม่ครบถ้วนตามเงื่อนไขที่กำหนดไว้ในเอกสารประกวดราคา

(๖) กรณีตาม ข้อ (๑) - ข้อ (๕) ไม่ใช่บังคับกรณีดังต่อไปนี้

(๖.๑) กรณีที่ผู้ยื่นข้อเสนอเป็นหน่วยงานของรัฐภายในประเทศ

(๖.๒) นิติบุคคลที่จัดตั้งขึ้นตามกฎหมายไทยที่อยู่ระหว่างการฟื้นฟูกิจการตาม พระราชบัญญัติล้มละลาย พ.ศ. ๒๕๘๓ และที่แก้ไขเพิ่มเติม

(๖.๓) งานจ้างก่อสร้างที่กรมบัญชีกลางได้ขึ้นทะเบียนผู้ประกอบการงาน ก่อสร้างแล้ว และงานจ้างก่อสร้างที่หน่วยงานของรัฐที่ได้มีการจัดทำบัญชีผู้ประกอบการงานก่อสร้างที่มี คุณสมบัติเบื้องต้นไว้แล้วก่อนวันที่พระราชบัญญัติการจัดซื้อจัดจ้างฯ มีผลใช้บังคับ

(๖.๔) การจัดซื้อจัดจ้างตามมาตรา ๕๖ วรรคหนึ่ง (๒) (ข) และ (ค) แห่งพระราชบัญญัติการจัดซื้อจัดจ้างฯ

(๖.๕) การซื้อสังหาริมทรัพย์และการเช่าสังหาริมทรัพย์

(๖.๖) กรณีงานจ้างบริการหรืองานจ้างเหมาบริการกับบุคคลธรรมดา เช่น จ้างพนักงานขับรถ ครูชาวต่างชาติ พนักงานเก็บขยะ พนักงานบันทึกข้อมูล เป็นต้น

๓. หลักฐานการยื่นข้อเสนอ

ผู้ยื่นข้อเสนอจะต้องเสนอเอกสารหลักฐานยื่นมาพร้อมกับการเสนอราคาทางระบบจัดซื้อ จัดจ้างภาครัฐด้วยอิเล็กทรอนิกส์ โดยแยกเป็น ๒ ส่วน คือ

๓.๑ ส่วนที่ ๑ อย่างน้อยต้องมีเอกสารดังต่อไปนี้

(๑) ในกรณีผู้ยื่นข้อเสนอเป็นนิติบุคคล

(ก) ห้างหุ้นส่วนสามัญหรือห้างหุ้นส่วนจำกัด ให้ยื่นสำเนาหนังสือรับรอง การจดทะเบียนนิติบุคคล บัญชีรายชื่อหุ้นส่วนผู้จัดการ

(ข) บริษัทจำกัดหรือบริษัทมหาชนจำกัด ให้ยื่นสำเนาหนังสือรับรองการจดทะเบียนนิติบุคคล หนังสือบริคณห์สนธิ บัญชีรายชื่อกรรมการผู้จัดการ และบัญชีผู้ถือหุ้นรายใหญ่ (ถ้ามี)

(๒) ในกรณีผู้ยื่นข้อเสนอเป็นบุคคลธรรมดาหรือคณะบุคคลที่มีขึ้นนิติบุคคล ให้ยื่นสำเนาบัตรประจำตัวประชาชนของผู้ยื่น ข้อเสนอข้อตกลงที่แสดงถึงการเข้าเป็นหุ้นส่วน (ถ้ามี) สำเนาบัตรประจำตัวประชาชนของผู้เป็นหุ้นส่วน หรือสำเนาหนังสือเดินทางของผู้เป็นหุ้นส่วนที่ได้ถือสัญชาติไทย

(๓) ในกรณีผู้ยื่นข้อเสนอเป็นผู้ยื่นข้อเสนอร่วมกันในฐานะเป็นผู้ร่วมค้า ให้ยื่นสำเนาสัญญาของการเข้าร่วมค้า และเอกสารตามที่ระบุไว้ใน (๑) หรือ (๒) ของผู้ร่วมค้า แล้วแต่กรณี

(๔) ผู้ยื่นข้อเสนอต้องแสดงหลักฐานเกี่ยวกับมูลค่าสุทธิของกิจการ ดังนี้

(๔.๑) กรณีผู้ยื่นข้อเสนอเป็นนิติบุคคลที่จัดตั้งขึ้นตามกฎหมายไทยหรือต่างประเทศ ซึ่งได้จดทะเบียนเกินกว่า ๑ ปี ต้องมีมูลค่าสุทธิของกิจการ จากผลต่างระหว่างสินทรัพย์สุทธิหักด้วยหนี้สินสุทธิที่ปรากฏในงบแสดงฐานะการเงินที่มีการตรวจรับรองแล้ว ซึ่งจะต้องแสดงค่าเป็นบวก ๑ ปีสุดท้ายก่อนวันยื่นข้อเสนอ งบแสดงฐานะการเงิน ๑ ปีสุดท้ายก่อนวันยื่นข้อเสนอ หมายถึง งบแสดงฐานะการเงินย้อนไปก่อนวันที่หน่วยงานของรัฐกำหนดให้เป็นวันยื่นข้อเสนอ ๑ ปีปฏิทิน เว้นแต่กรณีนิติบุคคลที่จัดตั้งขึ้นตามกฎหมายไทย หากวันยื่นข้อเสนอเป็นช่วงระยะเวลาที่กรมพัฒนาธุรกิจการค้ากำหนดให้นิติบุคคลยื่นงบแสดงฐานะการเงินกับกรมพัฒนาธุรกิจการค้า ซึ่งจะอยู่ในช่วงเดือนมกราคม - เดือนพฤษภาคม ของทุกปี โดยนิติบุคคลที่เป็นผู้ยื่นข้อเสนออยู่นั้นยังอยู่ในช่วงของการยื่นงบแสดงฐานะการเงินกับกรมพัฒนาธุรกิจการค้า คือ ช่วงเดือนมกราคม - เดือนพฤษภาคม กรณีนี้ให้สามารถยื่นงบแสดงฐานะการเงินย้อนไปอีก ๑ ปี ได้

(๔.๒) กรณีผู้ยื่นข้อเสนอเป็นนิติบุคคลที่จัดตั้งขึ้นตามกฎหมายไทยซึ่งยังไม่มี การรายงานงบแสดงฐานะการเงินกับกรมพัฒนาธุรกิจการค้า หรือกรณีผู้ยื่นข้อเสนอเป็นนิติบุคคลที่จัดตั้งขึ้นตาม กฎหมายต่างประเทศซึ่งยังไม่มี การรายงานงบแสดงฐานะการเงิน ให้พิจารณาการกำหนดมูลค่าของทุนจดทะเบียน โดยผู้ยื่นข้อเสนอจะต้องมีทุนจดทะเบียนที่เรียกชำระมูลค่าหุ้นแล้ว ณ วันที่ยื่นข้อเสนอ ไม่ต่ำกว่า ๑ ล้านบาท

(๔.๓) สำหรับการจัดซื้อจัดจ้างครั้งหนึ่งที่มีวงเงินเกิน ๕๐๐,๐๐๐.๐๐ บาทขึ้นไป กรณีผู้ยื่นข้อเสนอเป็นบุคคลธรรมดา ให้พิจารณาจากหนังสือรับรองบัญชีเงินฝากไม่เกิน ๙๐ วัน ก่อนวัน ยื่นข้อเสนอ โดยต้องมีเงินฝากคงเหลือในบัญชีธนาคารเป็นมูลค่า ๑ ใน ๔ ของมูลค่างบประมาณของโครงการ หรือรายการที่ยื่นข้อเสนอในแต่ละครั้ง และหากเป็นผู้ชนะการจัดซื้อจัดจ้างหรือเป็นผู้ได้รับการคัดเลือกจะต้อง แสดงหนังสือรับรองบัญชีเงินฝากที่มีมูลค่าดังกล่าวอีกครั้งหนึ่งในวันลงนามในสัญญา

(๔.๔) กรณีที่ผู้ยื่นข้อเสนอไม่มีมูลค่าสุทธิของกิจการหรือทุนจดทะเบียน หรือ มีแต่ไม่เพียงพอที่จะเข้ายื่นข้อเสนอ สามารถดำเนินการได้ดังนี้

(๑) กรณีผู้ยื่นข้อเสนอเป็นนิติบุคคลที่จัดตั้งขึ้นตามกฎหมายไทย หรือบุคคลธรรมดาที่ถือสัญชาติไทย ผู้ยื่นข้อเสนอสามารถขอวงเงินสินเชื่อ โดยต้องมีวงเงินสินเชื่อ ๑ ใน ๔ ของมูลค่างบประมาณของโครงการหรือรายการที่ยื่นข้อเสนอในแต่ละครั้ง จะเป็นสินเชื่อที่ธนาคาร ภายในประเทศ หรือบริษัทเงินทุนหรือบริษัทเงินทุนหลักทรัพย์ที่ได้รับอนุญาตให้ประกอบกิจการเงินทุน เพื่อการพาณิชย์และประกอบธุรกิจค้าประกันตามประกาศของธนาคารแห่งประเทศไทย ตามรายชื่อบริษัท เงินทุนที่ธนาคารแห่งประเทศไทยแจ้งเวียนให้ทราบ โดยพิจารณาจากยอดเงินรวมของวงเงินสินเชื่อที่สำนักงานใหญ่ รับรอง หรือที่สำนักงานสาขารับรอง (กรณีได้รับมอบอำนาจจากสำนักงานใหญ่) ซึ่งออกให้แก่ผู้ยื่นข้อเสนอ นับถึงวันยื่นข้อเสนอไม่เกิน ๙๐ วัน

(๒) กรณีผู้ยื่นข้อเสนอเป็นนิติบุคคลที่จัดตั้งขึ้นตามกฎหมายต่างประเทศ หรือบุคคลธรรมดาที่มีได้ถือสัญชาติไทย ผู้ยื่นข้อเสนอสามารถขอวงเงินสินเชื่อ โดยต้องมีวงเงินสินเชื่อ ๑ ใน ๔ ของมูลค่างบประมาณของโครงการหรือรายการที่ยื่นข้อเสนอในแต่ละครั้ง จะเป็นสินเชื่อที่ธนาคารภายในประเทศ หรือบริษัทเงินทุนหรือบริษัทเงินทุนหลักทรัพย์ที่ได้รับอนุญาตให้ประกอบกิจการเงินทุนเพื่อการพาณิชย์ และประกอบธุรกิจค้าประกันตามประกาศของธนาคารแห่งประเทศไทย ตามรายชื่อบริษัทเงินทุนที่ธนาคารแห่งประเทศไทยแจ้งเวียนให้ทราบ หรือเป็นสินเชื่อที่ธนาคารต่างประเทศหรือบริษัทเงินทุนหลักทรัพย์ที่ได้รับอนุญาตให้ประกอบกิจการเงินทุนเพื่อการพาณิชย์และประกอบธุรกิจค้าประกันตามประกาศของธนาคารกลางต่างประเทศนั้น ตามรายชื่อบริษัทที่ธนาคารกลางต่างประเทศนั้นแจ้งเวียนให้ทราบ โดยพิจารณาจากยอดเงินรวมของวงเงินสินเชื่อที่สำนักงานใหญ่รับรอง หรือที่สำนักงานสาขารับรอง (กรณีได้รับมอบอำนาจจากสำนักงานใหญ่) ซึ่งออกให้แก่ผู้ยื่นข้อเสนอ นับถึงวันยื่นข้อเสนอไม่เกิน ๙๐ วัน

(๔.๕) กรณีผู้ยื่นข้อเสนอเป็นนิติบุคคลที่จัดตั้งขึ้นตามกฎหมายต่างประเทศ หรือบุคคลธรรมดาที่มีได้ถือสัญชาติไทยตามข้อ ๒ ข้อ ๓ และข้อ ๔ (๒) มูลค่าจะต้องเป็นไปตามอัตราแลกเปลี่ยนเงินตราตามประกาศที่ธนาคารแห่งประเทศไทยกำหนด ในช่วงระหว่างวันที่เผยแพร่ประกาศและเอกสารประกวดราคาในระบบจัดซื้อจัดจ้างภาครัฐด้วยอิเล็กทรอนิกส์ (e - GP) จนถึงวันเสนอราคา

ทั้งนี้ ผู้ยื่นข้อเสนอจะต้องยื่นเอกสารที่แสดงให้เห็นถึงข้อมูลเกี่ยวกับมูลค่าสุทธิของกิจการแล้วแต่กรณี ประกอบกับเอกสารดังกล่าวจะต้องผ่านการรับรองตามระเบียบกระทรวงการต่างประเทศว่าด้วยการรับรองเอกสาร พ.ศ. ๒๕๓๙ และที่แก้ไขเพิ่มเติม กำหนด โดยจะต้องยื่นเอกสารดังกล่าวในวันยื่นข้อเสนอ หากผู้ยื่นข้อเสนอได้มีการยื่นเอกสารดังกล่าวมาพร้อมกับการยื่นข้อเสนอให้ถือว่าผู้ยื่นข้อเสนอรายนั้นยื่นเอกสารไม่ครบถ้วนตามเงื่อนไขที่กำหนดไว้ในเอกสารประกวดราคา

(๕) สำเนาใบทะเบียนพาณิชย์ สำเนาใบทะเบียนภาษีมูลค่าเพิ่ม

(๖) บัญชีเอกสารส่วนที่ ๑ ทั้งหมดที่ได้ยื่นพร้อมกับการเสนอราคาทางระบบจัดซื้อจัดจ้างภาครัฐด้วยอิเล็กทรอนิกส์ ตามแบบในข้อ ๑.๗ (๑) โดยไม่ต้องแนบในรูปแบบ PDF File (Portable Document Format)

ทั้งนี้ เมื่อผู้ยื่นข้อเสนอดำเนินการแนบไฟล์เอกสารตามบัญชีเอกสารส่วนที่ ๑ ครบถ้วน ถูกต้องแล้ว ระบบจัดซื้อจัดจ้างภาครัฐด้วยอิเล็กทรอนิกส์จะสร้างบัญชีเอกสารส่วนที่ ๑ ตามแบบในข้อ ๑.๗ (๑) ให้โดยผู้ยื่นข้อเสนอไม่ต้องแนบบัญชีเอกสารส่วนที่ ๑ ดังกล่าวในรูปแบบ PDF File (Portable Document Format)

๓.๒ ส่วนที่ ๒ อย่างน้อยต้องมีเอกสารดังต่อไปนี้

(๑) สำเนาหนังสือรับรองผลงานก่อสร้างประเภทเดียวกันกับผลงานที่ประกวดราคาจ้างก่อสร้าง ในวงเงินไม่น้อยกว่า ๕๐๐,๐๐๐.๐๐ บาท (ห้าแสนบาทถ้วน) โดยผลงานดังกล่าวต้องเป็นผลงานสัญญาเดียวกัน และมีระยะเวลาหลังจากส่งมอบงานไม่เกิน ๕ ปี ทั้งนี้ต้องมีสำเนาสัญญาของหนังสือรับรองผลงานการก่อสร้างหรือปรับปรุงดังกล่าวมาแสดง และเป็นผลงานที่เป็นคู่สัญญาโดยตรงกับหน่วยงานของรัฐ หรือหน่วยงานเอกชนที่ จังหวัดอุดรธานี เชื้อถือ

(๑.๑) กรณี เอกสารรับรองผลงานเป็นของภาคเอกชนต้องแนบสำเนาเอกสารคู่สัญญารวมทั้งใบแสดงรายละเอียดและเอกสารการเบิก - จ่ายเงินค่าจ้างเข้ามาด้วยด้วย

(๒) สำเนาใบขึ้นทะเบียนผู้ประกอบการวิสาหกิจขนาดกลางและขนาดย่อม (SMEs) (ถ้ามี)

(๓) บัญชีเอกสารส่วนที่ ๒ ทั้งหมดที่ได้ยื่นพร้อมกับการเสนอราคาทางระบบจัดซื้อจัดจ้างภาครัฐด้วยอิเล็กทรอนิกส์ตามแบบในข้อ ๑.๗ (๒) โดยไม่ต้องแนบในรูปแบบ PDF File (Portable Document Format)

ทั้งนี้ เมื่อผู้ยื่นข้อเสนอดำเนินการแนบไฟล์เอกสารตามบัญชีเอกสารส่วนที่ ๒ ครบถ้วน ถูกต้องแล้ว ระบบจัดซื้อจัดจ้างภาครัฐด้วยอิเล็กทรอนิกส์จะสร้างบัญชีเอกสารส่วนที่ ๒ ตามแบบในข้อ ๑.๗ (๒) ให้โดยผู้ยื่นข้อเสนอไม่ต้องแนบบัญชีเอกสารส่วนที่ ๒ ดังกล่าวในรูปแบบ PDF File (Portable Document Format)

๔. การเสนอราคา

๔.๑ ผู้ยื่นข้อเสนอต้องยื่นข้อเสนอ และเสนอราคาทางระบบจัดซื้อจัดจ้างภาครัฐด้วย อิเล็กทรอนิกส์ตามที่กำหนดไว้ในเอกสารประกวดราคาอิเล็กทรอนิกส์นี้ โดยไม่มีเงื่อนไขใดๆ ทั้งสิ้น และจะต้อง กรอกข้อความให้ถูกต้องครบถ้วน พร้อมทั้งหลักฐานแสดงตัวตนและทำการยืนยันตัวตนของผู้ยื่นข้อเสนอ โดยไม่ต้องแนบบใบเสนอราคาในรูปแบบ PDF File (Portable Document Format)

๔.๒ ผู้ยื่นข้อเสนอจะต้องกรอกรายละเอียดการเสนอราคาในใบเสนอราคาตามแบบ เอกสารประกวดราคาจ้างก่อสร้างด้วยวิธีประกวดราคาอิเล็กทรอนิกส์ (e-bidding) ข้อ ๑.๒ ให้ครบถ้วน โดยไม่ต้องยื่น ใบแจ้งปริมาณงานและราคาและใบบัญชีรายการก่อสร้าง ในรูปแบบ PDF File (Portable Document Format)

ในการเสนอราคาให้เสนอราคาเป็นเงินบาทและเสนอราคาได้เพียงครั้งเดียวและ ราคาเดียว โดยเสนอราคารวม หรือราคาต่อหน่วย หรือราคาต่อรายการ ตามเงื่อนไขที่ระบุไว้ตามข้อ ๖.๒ ให้ถูกต้อง ทั้งนี้ ราคารวมที่เสนอจะต้องตรงกันทั้งตัวเลขและตัวหนังสือ ถ้าตัวเลขและตัวหนังสือไม่ตรงกัน ให้ถือตัวหนังสือเป็นสำคัญ โดยคิดราคารวมทั้งสิ้นซึ่งรวมค่าภาษีมูลค่าเพิ่ม ภาษีอากรอื่นค่าขนส่ง ค่าจดทะเบียน และค่าใช้จ่ายที่ปวงไว้แล้ว

ราคาที่เสนอจะต้องเสนอกำหนดยื่นราคาไม่น้อยกว่า ๙๐ วัน ตั้งแต่วันเสนอราคา โดยภายในกำหนดยื่นราคา ผู้ยื่นข้อเสนอต้องรับผิดชอบราคาที่ตนได้เสนอไว้และจะถอนการเสนอราคามีได้

๔.๓ ผู้ยื่นข้อเสนอจะต้องเสนอกำหนดเวลาดำเนินการก่อสร้างแล้วเสร็จไม่เกิน ๙๐ วัน นับถัดจากวันลงนามในสัญญาจ้างก่อสร้าง

๔.๔ ก่อนเสนอราคา ผู้ยื่นข้อเสนอควรตรวจสอบร่างสัญญา แบบรูปและรายการละเอียด และขอบเขตของงาน ฯลฯ ให้ถี่ถ้วนและเข้าใจเอกสารประกวดราคาอิเล็กทรอนิกส์ทั้งหมดเสียก่อนที่จะตกลงยื่น ข้อเสนอตามเงื่อนไขในเอกสารประกวดราคาอิเล็กทรอนิกส์

๔.๕ ผู้ยื่นข้อเสนอต้องยื่นข้อเสนอและเสนอราคาทางระบบจัดซื้อจัดจ้างภาครัฐ ด้วยอิเล็กทรอนิกส์ในวันที่ **ระหว่างเวลา** น. ถึง น. และเวลาในการ เสนอราคาให้ถือตามเวลาของระบบจัดซื้อจัดจ้างภาครัฐด้วยอิเล็กทรอนิกส์เป็นเกณฑ์

เมื่อพ้นกำหนดเวลายื่นข้อเสนอและเสนอราคาแล้ว จะไม่รับเอกสารการยื่นข้อเสนอ และการเสนอราคาใดๆ โดยเด็ดขาด

๔.๖ ผู้ยื่นข้อเสนอต้องจัดทำเอกสารสำหรับใช้ในการเสนอราคาในรูปแบบไฟล์เอกสาร ประเภท PDF File (Portable Document Format) โดยผู้ยื่นข้อเสนอต้องเป็นผู้รับผิดชอบตรวจสอบความ ครบถ้วน ถูกต้อง และชัดเจนของเอกสาร PDF File ก่อนที่จะยืนยันการเสนอราคา แล้วจึงส่งข้อมูล (Upload) เพื่อเป็นการเสนอราคาให้แก่จังหวัด ผ่านทางระบบจัดซื้อจัดจ้างภาครัฐด้วยอิเล็กทรอนิกส์

๔.๗ คณะกรรมการพิจารณาผลการประกวดราคาอิเล็กทรอนิกส์จะดำเนินการตรวจสอบ คุณสมบัติของผู้ยื่นข้อเสนอแต่ละรายว่า เป็นผู้ยื่นข้อเสนอที่มีผลประโยชน์ร่วมกันกับผู้ยื่นเสนอรายอื่นตาม ข้อ ๑.๖ (๑) หรือไม่ หากปรากฏว่าผู้ยื่นเสนอรายใดเป็นผู้ยื่นข้อเสนอที่มีผลประโยชน์ร่วมกันกับผู้ยื่น ข้อเสนอรายอื่น คณะกรรมการพิจารณาผลฯ จะตัดรายชื่อผู้ยื่นเสนอราคาที่มีผลประโยชน์ร่วมกันนั้นออก จากการเป็นผู้ยื่นข้อเสนอ

หากปรากฏต่อคณะกรรมการพิจารณาผลฯ ว่า ก่อนหรือในขณะที่มีการพิจารณาข้อเสนอ มีผู้ยื่นข้อเสนอรายใดกระทำการอันเป็นการขัดขวางการแข่งขันอย่างเป็นธรรมตาม ข้อ ๑.๖ (๒) และคณะกรรมการพิจารณาผลฯ เชื่อว่ามีการกระทำอันเป็นการขัดขวางการแข่งขันอย่างเป็นธรรม คณะกรรมการพิจารณาผลฯ จะตัดรายชื่อผู้ยื่นข้อเสนอรายนั้นออกจากการเป็นผู้ยื่นข้อเสนอ และจังหวัด จะพิจารณาลงโทษผู้ยื่นข้อเสนอดังกล่าวเป็นผู้ทำงาน เว้นแต่ จังหวัด จะพิจารณาเห็นว่า ผู้ยื่นข้อเสนอรายนั้น มิใช่เป็นผู้ริเริ่มให้มีการกระทำความดังกล่าวและได้ให้ความร่วมมือเป็นประโยชน์ต่อการพิจารณาของจังหวัด

๔.๘ ผู้ยื่นข้อเสนอจะต้องปฏิบัติ ดังนี้

- (๑) ปฏิบัติตามเงื่อนไขที่ระบุไว้ในเอกสารประกวดราคาอิเล็กทรอนิกส์
- (๒) ราคาที่เสนอจะต้องเป็นราคาที่รวมภาษีมูลค่าเพิ่ม และภาษีอื่นๆ (ถ้ามี) รวมค่าใช้จ่ายทั้งปวงไว้ด้วยแล้ว
- (๓) ผู้ยื่นข้อเสนอจะต้องลงทะเบียนเพื่อเข้าสู่กระบวนการเสนอราคา ตามวัน เวลา ที่กำหนด
- (๔) ผู้ยื่นข้อเสนอจะถอนการเสนอราคาที่เสนอแล้วไม่ได้
- (๕) ผู้ยื่นข้อเสนอต้องศึกษาและทำความเข้าใจในระบบและวิธีการเสนอราคาด้วยวิธีประกวดราคาอิเล็กทรอนิกส์ ของกรมบัญชีกลางที่แสดงไว้ในเว็บไซต์ www.gprocurement.go.th

๔.๙ ผู้ยื่นข้อเสนอที่เป็นผู้ชนะการเสนอราคาต้องจัดทำแผนการใช้พัสดุที่ผลิตภายในประเทศและแผนการใช้เหล็กที่ผลิตในประเทศ โดยยื่นให้หน่วยงานของรัฐภายใน ๖๐ วัน นับถัดจากวันลงนามในสัญญา เว้นแต่กรณีที่ระยะเวลาดำเนินการตามสัญญาไม่เกิน ๖๐ วัน

๔.๑๐ คู่สัญญาต้องจัดทำแผนการทำงานมาให้ภายใน ๗ วัน นับถัดจากวันลงนามในสัญญา เว้นแต่เป็นกรณีสัญญาไม่อายุไม่เกิน ๙๐ วัน หรือกรณีการจ้างก่อสร้างซึ่งสัญญาหรือบันทึกข้อตกลงเป็นหนังสือที่มีวงเงินไม่เกิน ๕๐๐,๐๐๐.๐๐ บาท ทั้งนี้ แผนการทำงานดังกล่าวให้ถือเป็นเอกสารส่วนหนึ่งของสัญญา

๕. หลักเกณฑ์และสิทธิในการพิจารณา

๕.๑ ในการพิจารณาผลการยื่นข้อเสนอประกวดราคาอิเล็กทรอนิกส์ครั้งนี้ จังหวัด จะพิจารณาตัดสินโดยใช้ หลักเกณฑ์ราคา

๕.๒ การพิจารณาผู้ชนะการยื่นข้อเสนอ

กรณีใช้หลักเกณฑ์ราคาในการพิจารณาผู้ชนะการยื่นข้อเสนอ จังหวัด จะพิจารณาจาก ราคารวม

๕.๓ หากผู้ยื่นข้อเสนอรายใดมีคุณสมบัติไม่ถูกต้องตามข้อ ๒ หรือยื่นหลักฐานการยื่นข้อเสนอไม่ถูกต้อง หรือไม่ครบถ้วนตามข้อ ๓ หรือยื่นข้อเสนอไม่ถูกต้องตามข้อ ๔ คณะกรรมการพิจารณาผลฯ จะไม่รับพิจารณาข้อเสนอของผู้ยื่นข้อเสนอรายนั้น เว้นแต่ ผู้ยื่นข้อเสนอรายใดเสนอเอกสารทางเทคนิคหรือแบบรูปและรายการละเอียดและขอบเขตของงานที่จะจ้างไม่ครบถ้วน หรือเสนอรายละเอียดแตกต่างไปจากเงื่อนไขที่จังหวัดกำหนดไว้ในประกาศและเอกสารประกวดราคาอิเล็กทรอนิกส์ ในส่วนที่มีสาระสำคัญและความแตกต่างนั้น ไม่มีผลทำให้เกิดการได้เปรียบเสียเปรียบ ต่อผู้ยื่นข้อเสนอรายอื่น หรือเป็นการผิดพลาดเล็กน้อย คณะกรรมการพิจารณาผลฯ อาจพิจารณาผ่อนปรนการตัดสินสิทธิ ผู้ยื่นข้อเสนอรายนั้น

๕.๔ จังหวัดสงวนสิทธิ์ไม่พิจารณาข้อเสนอของผู้ยื่นข้อเสนอโดยไม่มีการผ่อนผัน ในกรณีดังต่อไปนี้

- (๑) ไม่กรอกชื่อผู้ยื่นข้อเสนอในการเสนอราคาทางระบบจัดซื้อจัดจ้างด้วยอิเล็กทรอนิกส์

(๒) เสนอรายละเอียดแตกต่างไปจากเงื่อนไขที่กำหนดในเอกสารประกวดราคาอิเล็กทรอนิกส์ที่เป็นสาระสำคัญ หรือมีผลทำให้เกิดความได้เปรียบเสียเปรียบแก่ผู้ยื่นข้อเสนอรายอื่น

๕.๕ ในการตัดสินใจประกวดราคาอิเล็กทรอนิกส์หรือในการทำสัญญา คณะกรรมการพิจารณาผลฯ หรือจังหวัด มีสิทธิให้ผู้ยื่นข้อเสนอดีขึ้นข้อเท็จจริงเพิ่มเติมได้ จังหวัดมีสิทธิที่จะไม่รับข้อเสนอไม่รับราคา หรือไม่ทำสัญญา หากข้อเท็จจริงดังกล่าวไม่เหมาะสมหรือไม่ถูกต้อง

๕.๖ จังหวัดทรงไว้ซึ่งสิทธิที่จะไม่รับราคาต่ำสุด หรือราคาหนึ่งราคาใด หรือราคาที่เสนอทั้งหมดก็ได้ และอาจพิจารณาเลือกจ้างในจำนวน หรือขนาด หรือเฉพาะรายการหนึ่งรายการใด หรืออาจจะยกเลิก การประกวดราคาอิเล็กทรอนิกส์โดยไม่พิจารณาจัดจ้างก่อสร้างเลยก็ได้ สุดแต่จะพิจารณา ทั้งนี้เพื่อประโยชน์ของทางราชการเป็นสำคัญ และให้ถือว่าการตัดสินใจของ จังหวัดเป็นเด็ดขาด ผู้ยื่นข้อเสนอจะเรียกร้องค่าใช้จ่าย หรือค่าเสียหายใดๆ มิได้ รวมทั้ง จังหวัดจะพิจารณายกเลิกการประกวดราคาอิเล็กทรอนิกส์และลงโทษผู้ยื่นข้อเสนอเป็นผู้ทำงาน ไม่ว่าจะเป็นผู้ยื่นข้อเสนอที่ได้รับการคัดเลือกหรือไม่ก็ตาม หากมีเหตุที่เชื่อถือได้ว่าผู้ยื่นข้อเสนอกระทำการโดยไม่สุจริต เช่น การเสนอเอกสารอันเป็นเท็จ หรือใช้ชื่อบุคคลธรรมดา หรือนิติบุคคลอื่นมาเสนอราคาแทน เป็นต้น

ในกรณีที่ผู้ยื่นข้อเสนอรายที่เสนอราคาต่ำสุด เสนอราคาต่ำจนคาดหมายได้ว่าไม่อาจดำเนินงานตามเอกสารประกวดราคาอิเล็กทรอนิกส์ได้ คณะกรรมการพิจารณาผลฯ หรือจังหวัด จะให้ผู้ยื่นข้อเสนออื่นที่แข็งแรงและแสดงหลักฐานที่ทำให้เชื่อได้ว่า ผู้ยื่นข้อเสนอสามารถดำเนินการตามเอกสารประกวดราคาอิเล็กทรอนิกส์ให้เสร็จสมบูรณ์ หากคำชี้แจงไม่เป็นที่รับฟังได้ จังหวัด มีสิทธิที่จะไม่รับข้อเสนอหรือไม่รับราคาของผู้ยื่นข้อเสนอรายนั้น ทั้งนี้ ผู้ยื่นข้อเสนอดังกล่าวไม่มีสิทธิเรียกร้องค่าใช้จ่ายหรือค่าเสียหายใดๆ จากจังหวัด

๕.๗ ก่อนลงนามในสัญญา จังหวัด อาจประกาศยกเลิกการประกวดราคาอิเล็กทรอนิกส์ หากปรากฏว่ามีการกระทำที่เข้าลักษณะผู้ยื่นข้อเสนอที่ชนะการประกวดราคาหรือที่ได้รับการคัดเลือก มีผลประโยชน์ร่วมกัน หรือมีส่วนได้เสียกับผู้ยื่นข้อเสนอรายอื่น หรือขัดขวางการแข่งขันอย่างเป็นธรรม หรือสมยอมกันกับผู้ยื่นข้อเสนอรายอื่น หรือเจ้าหน้าที่ในการเสนอราคา หรือสื่อว่ากระทำการทุจริตอื่นใดในการเสนอราคา

๕.๘ หากผู้ยื่นข้อเสนอซึ่งเป็นผู้ประกอบการ SMEs เสนอราคาสูงกว่าราคาต่ำสุดของผู้ยื่นข้อเสนอรายอื่นที่ไม่เกินร้อยละ ๑๐ ให้จัดซื้อจัดจ้างกับผู้ประกอบการ SMEs ดังกล่าว โดยจัดเรียงลำดับผู้ยื่นข้อเสนอซึ่งเป็นผู้ประกอบการ SMEs ซึ่งเสนอราคาสูงกว่าราคาต่ำสุดของผู้ยื่นข้อเสนอรายอื่นไม่เกินร้อยละ ๑๐ ที่จะเรียกมาทำสัญญาไม่เกิน ๓ ราย

ผู้ยื่นข้อเสนอที่เป็นกิจการร่วมค้าที่จะได้สิทธิตามวรรคหนึ่ง ผู้เข้าร่วมค้าทุกราย จะต้องเป็นผู้ประกอบการ SMEs

ทั้งนี้ ผู้ประกอบการ SMEs ที่จะได้แต้มต่อด้านราคาตามวรรคหนึ่ง จะต้องมิวงเงินสัญญาสะสมตามปีปฏิทินรวมกับราคาที่เสนอในครั้งนี้อันแล้ว มีมูลค่ารวมกันไม่เกินมูลค่าของรายได้ตามขนาดที่ขึ้นทะเบียนไว้กับ สสว.

๕.๙ หากผู้ยื่นข้อเสนอซึ่งมิใช่ผู้ประกอบการ SMEs แต่เป็นบุคคลธรรมดาที่ถือสัญชาติไทยหรือนิติบุคคลที่จัดตั้งขึ้นตามกฎหมายไทยเสนอราคาสูงกว่าราคาต่ำสุดของผู้ยื่นข้อเสนอซึ่งเป็นผู้ประกอบการธรรมดาที่มีได้ถือสัญชาติไทยหรือนิติบุคคลที่จัดตั้งขึ้นตามกฎหมายของต่างประเทศไม่เกินร้อยละ ๓ ให้จัดซื้อจัดจ้างกับบุคคลธรรมดาที่ถือสัญชาติไทยหรือนิติบุคคลที่จัดตั้งขึ้นตามกฎหมายไทยดังกล่าว

ผู้ยื่นข้อเสนอที่เป็นกิจการร่วมค้าที่จะได้สิทธิตามวรรคหนึ่ง ผู้เข้าร่วมค้าทุกราย จะต้องเป็นบุคคลธรรมดาที่ถือสัญชาติไทยหรือนิติบุคคลที่จัดตั้งขึ้นตามกฎหมายไทย

๖. การทำสัญญาจ้างก่อสร้าง

ผู้ชนะการประกวดราคาอิเล็กทรอนิกส์จะต้องทำสัญญาจ้างตามแบบสัญญา ดังระบุในข้อ ๑.๓ หรือทำข้อตกลงเป็นหนังสือกับจังหวัด ภายใน ๗ วัน นับถัดจากวันที่ได้รับแจ้ง และจะต้องวางหลักประกันสัญญาเป็นจำนวนเงินเท่ากับร้อยละ ๕ ของราคาค่าจ้างที่ประกวดราคาอิเล็กทรอนิกส์ ให้จังหวัดยึดถือไว้ในขณะทำสัญญาโดยใช้หลักประกันอย่างหนึ่งอย่างใด ดังต่อไปนี้

๖.๑ เงินสด

๖.๒ เช็คหรือตราพท์ที่ธนาคารเซ็นส่งจ่าย ซึ่งเป็นเช็คหรือตราพท์ลงวันที่ที่ใช้เช็คหรือตราพท์นั้น ชำระต่อเจ้าหน้าที่ในวันทำสัญญา หรือก่อนวันนั้นไม่เกิน ๓ วันทำการ

๖.๓ หนังสือค้ำประกันของธนาคารภายในประเทศ ตามตัวอย่างที่คณะกรรมการนโยบายกำหนด ดังระบุในข้อ ๑.๔ (๒) หรือจะเป็นหนังสือค้ำประกันอิเล็กทรอนิกส์ตามวิธีการที่กรมบัญชีกลางกำหนด

๖.๔ หนังสือค้ำประกันของบริษัทเงินทุน หรือบริษัทเงินทุนหลักทรัพย์ที่ได้รับอนุญาตให้ประกอบกิจการเงินทุนเพื่อการพาณิชย์และประกอบธุรกิจค้ำประกันตามประกาศของธนาคารแห่งประเทศไทย ตามรายชื่อบริษัทเงินทุนที่ธนาคารแห่งประเทศไทยแจ้งเวียนให้ทราบ โดยอนุโลมให้ใช้ตามตัวอย่างหนังสือค้ำประกันของธนาคารที่คณะกรรมการนโยบายกำหนด ดังระบุในข้อ ๑.๔ (๒)

๖.๕ พันธบัตรรัฐบาลไทย

หลักประกันนี้จะคืนให้ โดยไม่มีดอกเบี้ยภายใน ๑๕ วันนับถัดจากวันที่ผู้ชนะการประกวดราคาอิเล็กทรอนิกส์ (ผู้รับจ้าง) พ้นจากข้อผูกพันตามสัญญาจ้างแล้ว

๗. ค่าจ้างและการจ่ายเงิน

จังหวัด จะจ่ายค่าจ้างซึ่งได้รวมภาษีมูลค่าเพิ่มตลอดจนภาษีอากรอื่น ๆ และค่าใช้จ่ายที่ส่งปวงด้วยแล้ว โดยถือราคาเหมารวมเป็นเกณฑ์และกำหนดการจ่ายเงินเป็นจำนวน ๑ งวด ดังนี้

งวดที่ ๑ (งวดสุดท้าย) จำนวนเงินในอัตราร้อยละ ๑๐๐ % ของค่าจ้าง

เมื่อผู้รับจ้างได้ปฏิบัติงานก่อสร้าง (ตามเอกสารแนบ)

- | | |
|--|-----------------|
| ๑.๑ งานติดตั้งตะแกรงสแตนเลสกันตก ออร์โธปิดิกส์ ชั้น ๓ จำนวน ๑๔ ชุด | แล้วเสร็จ ๑๐๐ % |
| ๑.๒ งานติดตั้งตะแกรงสแตนเลสกันตก ออร์โธปิดิกส์ ชั้น ๔ จำนวน ๑๔ ชุด | แล้วเสร็จ ๑๐๐ % |
| ๑.๓ งานติดตั้งตะแกรงสแตนเลสกันตก ออร์โธปิดิกส์ Joint Unit ชั้น ๔ จำนวน ๓ ชุด | แล้วเสร็จ ๑๐๐ % |
| ๑.๔ งานติดตั้งตะแกรงสแตนเลสกันตก ออร์โธปิดิกส์ ชั้น ๕ จำนวน ๑๔ ชุด | แล้วเสร็จ ๑๐๐ % |
| ๑.๕ งานติดตั้งตะแกรงสแตนเลสกันตก หอผู้ป่วยพิเศษ ชั้น ๕ จำนวน ๑๒ ชุด | แล้วเสร็จ ๑๐๐ % |

- ทำการก่อสร้างงานอื่นๆ ที่อยู่ในแผนงานให้แล้วเสร็จ เรียบร้อยถูกต้อง ตามรูปแบบรายการก่อสร้างและสัญญาทุกประการ พร้อมให้เชื่อมต่อกับแผนงานต่อไป

- กำหนดแล้วเสร็จ ๙๐ วัน นับถัดจากวันลงนามในสัญญา

- รายงานประจำวัน/สรุปแผนงานรวม/รูปถ่ายผลงาน รูปสี่ จำนวน ๓ ชุด เข้าเล่ม

- แบบ AS-BUILD DRAWING A๓ จำนวน ๒ ชุด

- FILE AUTO CAD ลง แฟลชไดร์ฟ จำนวน ๒ ชุด

- งานทำความสะอาดพื้นที่ก่อสร้างให้เรียบร้อย

- ผูกอบรมเจ้าหน้าที่เรื่องการใช้อุปกรณ์ทุกระบบ
- ส่งมอบคู่มือและใบรับประกันทุกระบบให้กับทางโรงพยาบาลอุดรธานี
- ส่งมอบกุญแจและติดป้ายชื่อกำกับกุญแจทุกดอก
- ทำการก่อสร้างงานอื่น ๆ ที่เหลือทั้งหมดให้แล้วเสร็จเรียบร้อย ถูกต้อง ครบถ้วนตามรูปแบบรายการก่อสร้าง และสัญญาทุกประการ กำหนดแล้วเสร็จ ๙๐ วัน นับถัดจากวันลงนามในสัญญา

๘. อัตราค่าปรับ

ค่าปรับตามสัญญาจ้างแนบท้ายเอกสารประกวดราคาอิเล็กทรอนิกส์นี้ หรือข้อตกลงจ้างเป็นหนังสือจะกำหนด ดังนี้

๘.๑ กรณีที่ผู้รับจ้างนางงานที่รับจ้างไปจ้างช่วงให้ผู้อื่นทำอีกทอดหนึ่งโดยไม่ได้รับอนุญาตจากจังหวัด จะกำหนดค่าปรับสำหรับการฝ่าฝืนดังกล่าวเป็นจำนวนร้อยละ ๑๐ ของวงเงินของงานจ้างช่วงนั้น

๘.๒ กรณีที่ผู้รับจ้างปฏิบัติผิดสัญญาจ้างก่อสร้าง นอกเหนือจากข้อ ๘.๑ จะกำหนดค่าปรับเป็นรายวันเป็นจำนวนเงินตายตัวในอัตราร้อยละ ๐.๑๐ ของราคางานจ้าง

๙. การรับประกันความชำรุดบกพร่อง

ผู้ชนะการประกวดราคาอิเล็กทรอนิกส์ซึ่งได้ทำสัญญาจ้าง ตามแบบ ดังระบุในข้อ ๑.๓ หรือข้อตกลงจ้างเป็นหนังสือแล้วแต่กรณี จะต้องรับประกันความชำรุดบกพร่องของงานจ้างที่เกิดขึ้นภายในระยะเวลา ไม่น้อยกว่า ๒ ปี นับถัดจากวันที่จังหวัดได้รับมอบงาน โดยต้องบริหารจัดการซ่อมแซมแก้ไขให้ใช้การได้ดีดังเดิมภายใน ๗ วัน นับถัดจากวันที่ได้รับแจ้งความชำรุดบกพร่อง

๑๐. ข้อสงวนสิทธิในการยื่นข้อเสนอละอื่น ๆ

๑๐.๑ เงินค่าจ้างสำหรับงานจ้างครั้งนี้ ได้มาจากเงินบำรุงโรงพยาบาลอุดรธานี ประจำปีงบประมาณ พ.ศ. ๒๕๖๘

การลงนามในสัญญาจะกระทำต่อเมื่อ จังหวัดได้รับอนุมัติเงิน ค่าก่อสร้างจากเงินบำรุงโรงพยาบาลอุดรธานี ประจำปีงบประมาณ พ.ศ. ๒๕๖๘

๑๐.๒ เมื่อจังหวัดได้คัดเลือกผู้ยื่นข้อเสนอรายใดให้เป็นผู้รับจ้าง และได้ตกลงจ้างตามการประกวดราคาอิเล็กทรอนิกส์แล้ว ถ้าผู้รับจ้างจะต้องสั่งหรือนำสิ่งของมาจากต่างประเทศ และของนั้นต้องนำเข้ามาโดยทางเรือในเส้นทางที่มีเรือไทยเดินอยู่ และสามารถให้บริการรับขนได้ตามที่รัฐมนตรีว่าการกระทรวงคมนาคมประกาศกำหนด ผู้ยื่นข้อเสนอละซึ่งเป็นผู้รับจ้างจะต้องปฏิบัติตามกฎหมายว่าด้วยการส่งเสริมการพาณิชย์ ดังนี้

(๑) แจ้งการสั่งหรือนำสิ่งของดังกล่าวเข้ามาจากต่างประเทศต่อกรมเจ้าท่าภายใน ๗ วัน นับตั้งแต่วันที่ผู้รับจ้างสั่งหรือซื้อของจากต่างประเทศ เว้นแต่เป็นของที่รัฐมนตรีว่าการกระทรวงคมนาคมประกาศยกเว้นให้บรรทุกโดยเรืออื่นได้

(๒) จัดการให้สิ่งของดังกล่าวบรรทุกโดยเรือไทย หรือเรือที่มีสิทธิเช่นเดียวกับเรือไทยจากต่างประเทศมายังประเทศไทย เว้นแต่จะได้รับอนุญาตจากกรมเจ้าท่า ให้บรรทุกสิ่งของนั้นโดยเรืออื่น ที่มีใช้เรือไทย ซึ่งจะต้องได้รับอนุญาตเช่นนั้นก่อนบรรทุกของลงเรืออื่น หรือเป็นของที่รัฐมนตรีว่าการกระทรวงคมนาคมประกาศยกเว้นให้บรรทุกโดยเรืออื่น

(๓) ในกรณีที่มิปฏิบัติตาม (๑) หรือ (๒) ผู้รับจ้างจะต้องรับผิดชอบตามกฎหมายว่าด้วยการส่งเสริมการพาณิชย์

๑๐.๓ ผู้ยื่นข้อเสนอซึ่งจังหวัดได้คัดเลือกแล้ว ไม่ไปทำสัญญาหรือข้อตกลงจ้างเป็นหนังสือภายในเวลาที่กำหนดดังระบุไว้ในข้อ ๗ จังหวัดจะริบหลักประกันการยื่นข้อเสนอ หรือเรียกร้องจากผู้ออกหนังสือค้ำประกัน การยื่นข้อเสนอทันที และอาจพิจารณาเรียกร้องให้ชดใช้ความเสียหายอื่น (ถ้ามี) รวมทั้งจะพิจารณาให้เป็นผู้ทำงาน ตามระเบียบกระทรวงการคลังว่าด้วยการจัดซื้อจัดจ้างและการบริหารพัสดุภาครัฐ

๑๐.๔ จังหวัดสงวนสิทธิ์ที่จะแก้ไขเพิ่มเติมเงื่อนไข หรือข้อกำหนดในแบบสัญญาหรือข้อตกลงจ้างเป็นหนังสือให้เป็นไปตามความเห็นของสำนักงานอัยการสูงสุด (ถ้ามี)

๑๐.๕ ในกรณีที่เอกสารแนบท้ายเอกสารประกวดราคาอิเล็กทรอนิกส์นี้ มีความขัดหรือแย้งกันผู้ยื่นข้อเสนอจะต้องปฏิบัติตามคำวินิจฉัยของจังหวัด คำวินิจฉัยดังกล่าวให้ถือเป็นที่สุด และ ผู้ยื่นข้อเสนอไม่มีสิทธิเรียกร้องค่าใช้จ่ายใดๆ เพิ่มเติม

๑๐.๖ จังหวัด อาจประกาศยกเลิกการจัดจ้างในกรณีต่อไปนี้ได้ โดยที่ผู้ยื่นข้อเสนอจะเรียกร้องค่าเสียหายใดๆ จากจังหวัดไม่ได้

(๑) จังหวัดไม่ได้รับการจัดสรรเงินที่จะใช้ในการจัดจ้างหรือได้รับจัดสรรแต่ไม่เพียงพอที่จะทำการจัดจ้างครั้งนี้ต่อไป

(๒) มีการกระทำที่เข้าลักษณะผู้ยื่นข้อเสนอที่ชนะการจัดจ้างหรือที่ได้รับการคัดเลือก มีผลประโยชน์ร่วมกัน หรือมีส่วนได้เสียกับผู้ยื่นเสนอรายอื่น หรือขัดขวางการแข่งขันอย่างเป็นธรรมหรือสมยอมกันกับผู้ยื่นเสนอรายอื่น หรือเจ้าหน้าที่ในการเสนอราคา หรือสื่อว่ากระทำการทุจริตอื่นใดในการเสนอราคา

(๓) การทำการจัดจ้างครั้งนี้ต่อไปอาจก่อให้เกิดความเสียหายแก่จังหวัด หรือกระทบต่อประโยชน์สาธารณะ

(๔) กรณีอื่นในทำนองเดียวกับ (๑) (๒) หรือ (๓) ตามที่กำหนดในกฎกระทรวงซึ่งออกตามความในกฎหมายว่าด้วยการจัดซื้อจัดจ้างและการบริหารพัสดุภาครัฐ

๑๐.๗ ผู้ยื่นข้อเสนอจะต้องเลือกช่องทางการอุทธรณ์และช่องทางการรับหนังสือแจ้งตอบผลการพิจารณาอุทธรณ์ไว้ตั้งแต่ขั้นตอนการยื่นข้อเสนอ และหากผู้ยื่นข้อเสนอมีความประสงค์ที่จะอุทธรณ์ผลการประกาศผู้ชนะการจัดซื้อจัดจ้าง จะต้องยื่นอุทธรณ์และรับหนังสือแจ้งตอบการพิจารณาอุทธรณ์ผ่านช่องทางที่ได้เลือกไว้เท่านั้น

๑๑. การปรับราคาค่างานก่อสร้าง

การปรับราคาค่างานก่อสร้างตามสูตรการปรับราคาดังระบุในข้อ ๑.๕ จะนำมาใช้ในกรณีที่ค่างานก่อสร้างลดลงหรือเพิ่มขึ้น โดยวิธีการต่อไปนี้

ตามเงื่อนไข หลักเกณฑ์ สูตรและวิธีคำนวณที่ใช้กับสัญญาแบบปรับราคาได้ตามมติคณะรัฐมนตรีเมื่อวันที่ ๒๒ สิงหาคม ๒๕๓๒ เรื่อง การพิจารณาช่วยเหลือผู้ประกอบการก่อสร้างตามหนังสือสำนักเลขาธิการคณะรัฐมนตรี ที่ นร ๐๒๐๓/ว ๑๐๙ ลงวันที่ ๒๔ สิงหาคม ๒๕๓๒

สูตรการปรับราคา (สูตรค่า K) จะต้องคงที่ที่ระดับที่กำหนดไว้ในวันแล้วเสร็จตามที่กำหนดไว้ในสัญญา หรือภายในระยะเวลาที่จังหวัดได้ขยายออกไป โดยจะใช้สูตรของทางราชการที่ได้ระบุในข้อ ๑.๕

๑๒. มาตรฐานฝีมือช่าง

เมื่อจังหวัดได้คัดเลือกผู้ยื่นข้อเสนอรายใดให้เป็นผู้รับจ้างและได้ตกลงจ้างก่อสร้างตามประกาศนี้แล้วผู้ยื่นข้อเสนอจะต้องตกลงว่าในการปฏิบัติงานก่อสร้างดังกล่าว ผู้ยื่นข้อเสนอจะต้องมีและใช้ผู้มีวุฒิบัตรระดับ ปวช. ปวส. และปวท. หรือเทียบเท่าจากสถาบันการศึกษาที่ ก.พ. รับรองให้เข้ารับราชการได้ ในอัตราไม่ต่ำกว่าร้อยละ ๑๐ ของแต่ละสาขาช่าง แต่จะต้องมีจำนวนช่างอย่างน้อย ๑ คนในแต่ละสาขาช่าง ดังต่อไปนี้

- ๑๒.๑ ช่างโยธา
- ๑๒.๒ ช่างก่อสร้าง
- ๑๒.๓ ช่างไฟฟ้า

๑๓. การปฏิบัติตามกฎหมายและระเบียบ

ในระหว่างระยะเวลาการก่อสร้าง ผู้ยื่นข้อเสนอที่ได้รับการคัดเลือกให้เป็นผู้รับจ้างต้องปฏิบัติ ตามหลักเกณฑ์ที่กฎหมายและระเบียบได้กำหนดไว้โดยเคร่งครัด

๑๔. การประเมินผลการปฏิบัติงานของผู้ประกอบการ

จังหวัด สามารถนำผลการปฏิบัติงานแล้วเสร็จตามสัญญาของผู้ยื่นข้อเสนอที่ได้รับการคัดเลือกให้ เป็นผู้รับจ้างเพื่อนำมาประเมินผลการปฏิบัติงานของผู้ประกอบการ

ทั้งนี้ หากผู้ยื่นข้อเสนอที่ได้รับการคัดเลือกไม่ผ่านเกณฑ์ที่กำหนดจะถูกระงับการยื่นข้อเสนอหรือทำสัญญากับจังหวัด ไว้ชั่วคราว





(นายมนตรี ดวงจันทร์ทอง)

หัวหน้าเจ้าหน้าที่

ตารางแสดงวงเงินงบประมาณที่ได้รับจัดสรรและราคากลางในงานจ้างก่อสร้าง

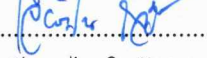
๑. ชื่อโครงการ จ้างติดตั้งราวกันตกสแตนเลส บริเวณระเบียงหอผู้ป่วย ชั้น ๓ ชั้น ๔ และชั้น ๕ อาคาร ๖๙ ปี จำนวน ๑ งาน
๒. หน่วยงานเจ้าของโครงการ กลุ่มงานพัสดุ โรงพยาบาลอุดรธานี
๓. วงเงินงบประมาณที่ได้รับจัดสรร จำนวน ๑,๒๕๐,๐๐๐.๐๐ บาท
(หนึ่งล้านสองแสนห้าหมื่นบาทถ้วน)
๔. ลักษณะงาน จ้างติดตั้งราวกันตกสแตนเลส บริเวณระเบียงหอผู้ป่วย ชั้น ๓ ชั้น ๔ และชั้น ๕ อาคาร ๖๙ ปี
๕. ราคากลางคำนวณ ณ วันที่ ๒๔ มิถุนายน ๒๕๖๘
เป็นเงิน ๑,๐๒๙,๔๖๐.๐๐ บาท (หนึ่งล้านสองหมื่นเก้าพันสี่ร้อยหกสิบบาทถ้วน)
๖. บัญชีประมาณการราคากลาง คณะกรรมการราคากลางได้พิจารณาและตรวจสอบตามรายการบัญชีราคากลางสำนักงานพาณิชย์จังหวัดอุดรธานี ณ ห้วงเดือน มิถุนายน ๒๕๖๘ โดยทุกรายการไม่เกินราคากลางที่สำนักงานพาณิชย์จังหวัดอุดรธานีกำหนด
- | | | | | |
|-----|--|-------|---|------|
| ๖.๑ | แบบรูปรายการงานก่อสร้าง | จำนวน | ๗ | แผ่น |
| ๖.๒ | แบบแสดงรายการ ปริมาณงาน และราคา ปร.๔ | จำนวน | ๒ | แผ่น |
| ๖.๔ | แบบแสดงรายการ ปริมาณงาน และราคา ปร.๕ (ก) | จำนวน | ๑ | แผ่น |
| ๖.๖ | แบบแสดงรายการ ปริมาณงาน และราคา ปร.๖ | จำนวน | ๑ | แผ่น |
| ๖.๗ | รายละเอียดการแบ่งงวดงานงวดเงิน | จำนวน | ๑ | แผ่น |
- มติคณะกรรมการกำหนดราคากลาง ตามคำสั่งจังหวัดอุดรธานี ที่ ๔๒๐๔/๒๕๖๘ ลงวันที่ ๖ มิถุนายนพ.ศ. ๒๕๖๘
๗. รายชื่อคณะกรรมการจัดทำแบบรูปรายการงานก่อสร้างและกำหนดราคากลาง
- | | | | |
|----|-----------------------|----------------------------|---------------|
| ๑. | นางเจียรระโน ใจวัน | พยาบาลวิชาชีพชำนาญการพิเศษ | ประธานกรรมการ |
| ๒. | นางณัฐมน ภัทรเกริกชัย | พยาบาลวิชาชีพชำนาญการพิเศษ | กรรมการ |
| ๓. | นายกรวิษฐ์ เพ็ญจะมุข | นายช่างเทคนิค | กรรมการ |

(ลงชื่อ)..........ประธานกรรมการ
(นางเจียรระโน ใจวัน)

(ลงชื่อ)..........กรรมการ
(นางณัฐมน ภัทรเกริกชัย)

(ลงชื่อ)..........กรรมการ
(นายกรวิษฐ์ เพ็ญจะมุข)

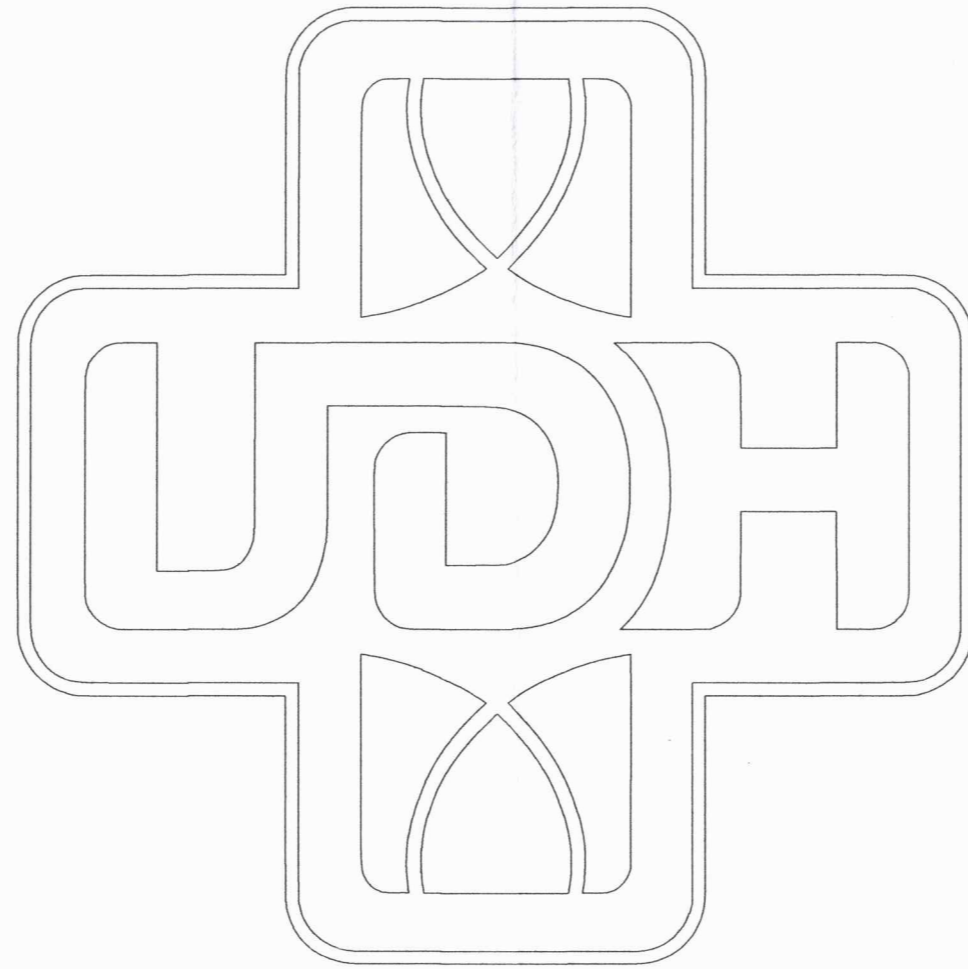

โรงพยาบาลอุดรธานี
Udon Thani Hospital

งานติดตั้งราวกันตกสแตนเลส บริเวณระเบียงหอผู้ป่วย
ชั้น 3 ชั้น 4 และชั้น 5 อาคาร 69 ปี

คณะกรรมการราคากลุ่ม
ลงชื่อ.....*ประธาน*.....ประธาน
ลงชื่อ.....*กรมการ*.....กรรมการ
ลงชื่อ.....*กรมการ*.....กรรมการ

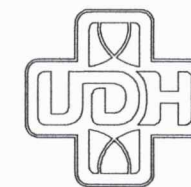

โรงพยาบาลอุดรธานี
Udon Thani Hospital

โครงการ

งานติดตั้งระบบคสเคสและระบบปรับอากาศ

เจ้าของโครงการ

โรงพยาบาลจังหวัดอุดรธานี

ที่ตั้งโครงการ

หอผู้ป่วยอุบัติเหตุฉุกเฉิน ชั้น 3-4-5
อาคาร 69 ปี

สำรวจ/เขียนแบบ

นายช่างเทคนิค นายกรวิญญ์ เพ็ญจวง

ออกแบบ

วิศวกรโยธา นายวราพงษ์ ทองคง

วิศวกรไฟฟ้า

วิศวกรเครื่องกล

เจ้าของพื้นที่/ผู้ใช้งาน

ตรวจแบบ

นายสิริชา รักดีศรี
วิศวกรโยธาชำนาญการ
หัวหน้างานสำรวจ ออกแบบ และ ประมาณราคา
กลุ่มงาน โครงสร้างพื้นฐานและวิศวกรรมอาคารแพทย์

เห็นชอบ

นายมนตรี ดวงจันทร์ทอง
นักจัดการงานทั่วไปชำนาญการพิเศษ
รองผู้อำนวยการฝ่ายบริหาร

อนุมัติ

คณะกรรมการรายการค่า
ลงชื่อ.....ประธาน
ลงชื่อ.....กรรมการ
ลงชื่อ.....กรรมการ

แปลนตำแหน่งติดตั้ง

มาตราส่วน

เลขที่แบบ

รายการแก้ไขเปลี่ยนแปลง

Revision No.

แผ่นที่ จำนวนแผ่น

1 6

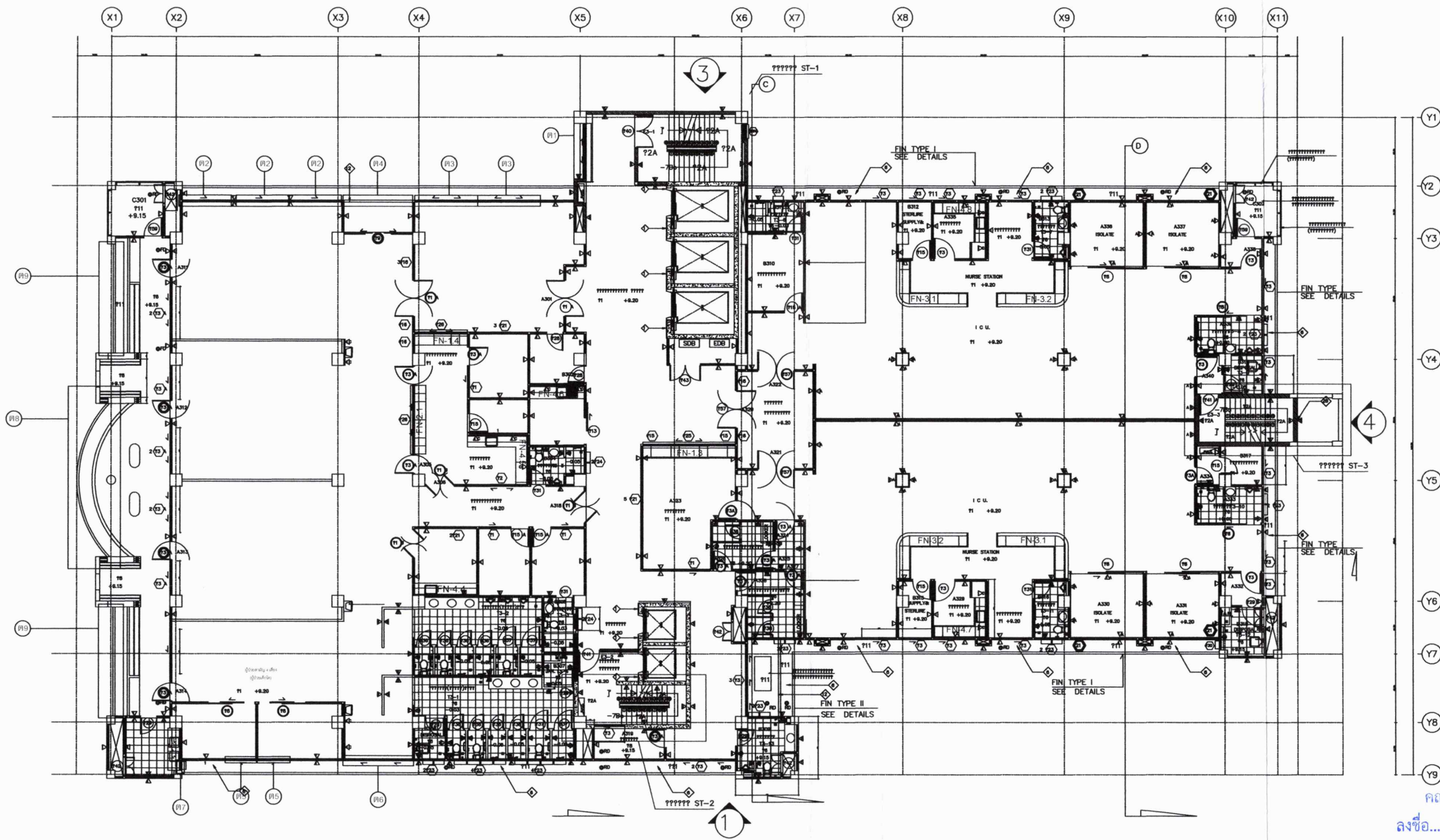

แปลนพื้นที่หออุบัติเหตุ
มาตราส่วน 1: 100

3-4-5
1: 100

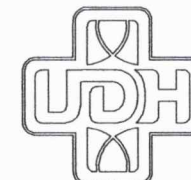

โรงพยาบาลอุดรธานี
Udon Thani Hospital

โครงการ

งานติดตั้งระบบกั้นผนังบริเวณหน่วยผู้ป่วย

เจ้าของโครงการ

โรงพยาบาลจังหวัดอุดรธานี

ที่ตั้งโครงการ

หน่วยผู้ป่วยอุบัติเหตุ/ฉุกเฉิน ชั้น 3-4-5 อาคาร 69 ปี

สำรวจ/เขียนแบบ

นายช่างเทคนิค นายกรวิทย์ เพ็ญวงษ์ *aw*

ออกแบบ

วิศวกรโยธา นายวราพงษ์ ทองคง *aw*

วิศวกรไฟฟ้า

วิศวกรเครื่องกล

เจ้าของพื้นที่/ผู้ใช้งาน

ตรวจแบบ

นายสิริชา ภักดีศรี
วิศวกรโยธาชำนาญการ
หัวหน้างานสำรวจ ออกแบบ และ ประมาณราคา
กลุ่มงาน โครงสร้างพื้นฐานและวิศวกรรมอาคารแพทย์

เห็นชอบ

นายมนตรี ดวงจันทร์ทอง
นักจัดการงานทั่วไปชำนาญการพิเศษ
รองผู้อำนวยการฝ่ายบริหาร

อนุมัติ

คณะกรรมการราคากลาง

ลงชื่อ.....ประธาน

ลงชื่อ.....กรรมการ

ลงชื่อ.....กรรมการ

แสดงแบบ

แปลนตำแหน่งติดตั้ง

มาตราส่วน

เลขที่แบบ

รายการแก้ไขเปลี่ยนแปลง

Revision No.

แผ่นที่

2

จำนวนแผ่น

6

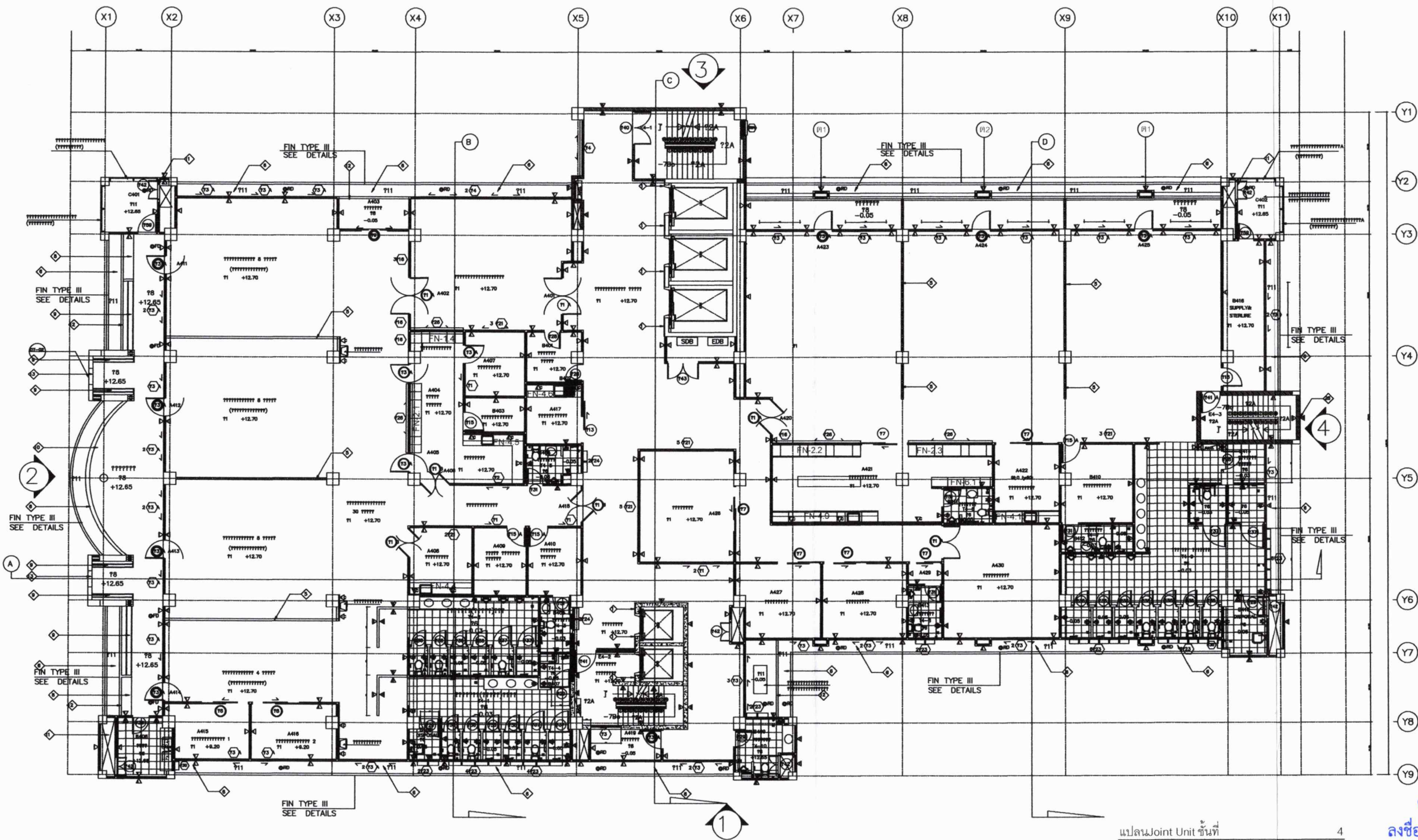

แปลน Joint Unit ชั้นที่ 4
มาตราส่วน 1: 100

Y1
Y2
Y3
Y4
Y5
Y6
Y7
Y8
Y9



โรงพยาบาลอุดรธานี
Udon Thani Hospital

โครงการ

งานติดตั้งระบบปรับอากาศแบบแยกส่วนบริเวณผู้ป่วย

เจ้าของโครงการ

โรงพยาบาลจังหวัดอุดรธานี

ที่ตั้งโครงการ

หอผู้ป่วยอุบัติเหตุฉุกเฉิน ชั้น 3 - 4 - 5
อาคาร ๑๑ ปี

สำรวจ/เขียนแบบ

นายช่างเทคนิค นายกรวิชัย เพ็ญระมู

ออกแบบ

วิศวกรโยธา นายวราพงษ์ ทองคง

วิศวกรไฟฟ้า

วิศวกรเครื่องกล

เจ้าของพื้นที่/ผู้ใช้งาน

ตรวจแบบ

นายสิริชา กักศิตรี

วิศวกรโยธาชำนาญการ
หัวหน้างานสำรวจ ออกแบบ และ ประมาณราคา
กลุ่มงาน โครงสร้างพื้นฐานและวิศวกรรมทางการแพทย์

เห็นชอบ

นายมนตรี ดวงจันทร์ทอง

นักจัดการงานทั่วไปชำนาญการพิเศษ
รองผู้อำนวยการฝ่ายบริหาร

อนุมัติ

แปลนพื้นที่ห้องพิเศษชั้น
มาตรฐาน

5
1: 100

คณะกรรมการราคากลาง
ลงชื่อ.....ประธาน
ลงชื่อ.....กรรมการ
ลงชื่อ.....กรรมการ
แสดงแบบ

แปลนตำแหน่งติดตั้ง

มาตรฐาน	
เลขที่แบบ	
รายการแก้ไขเปลี่ยนแปลง	
Revision No.	
แผ่นที่	จำนวนแผ่น
3	6

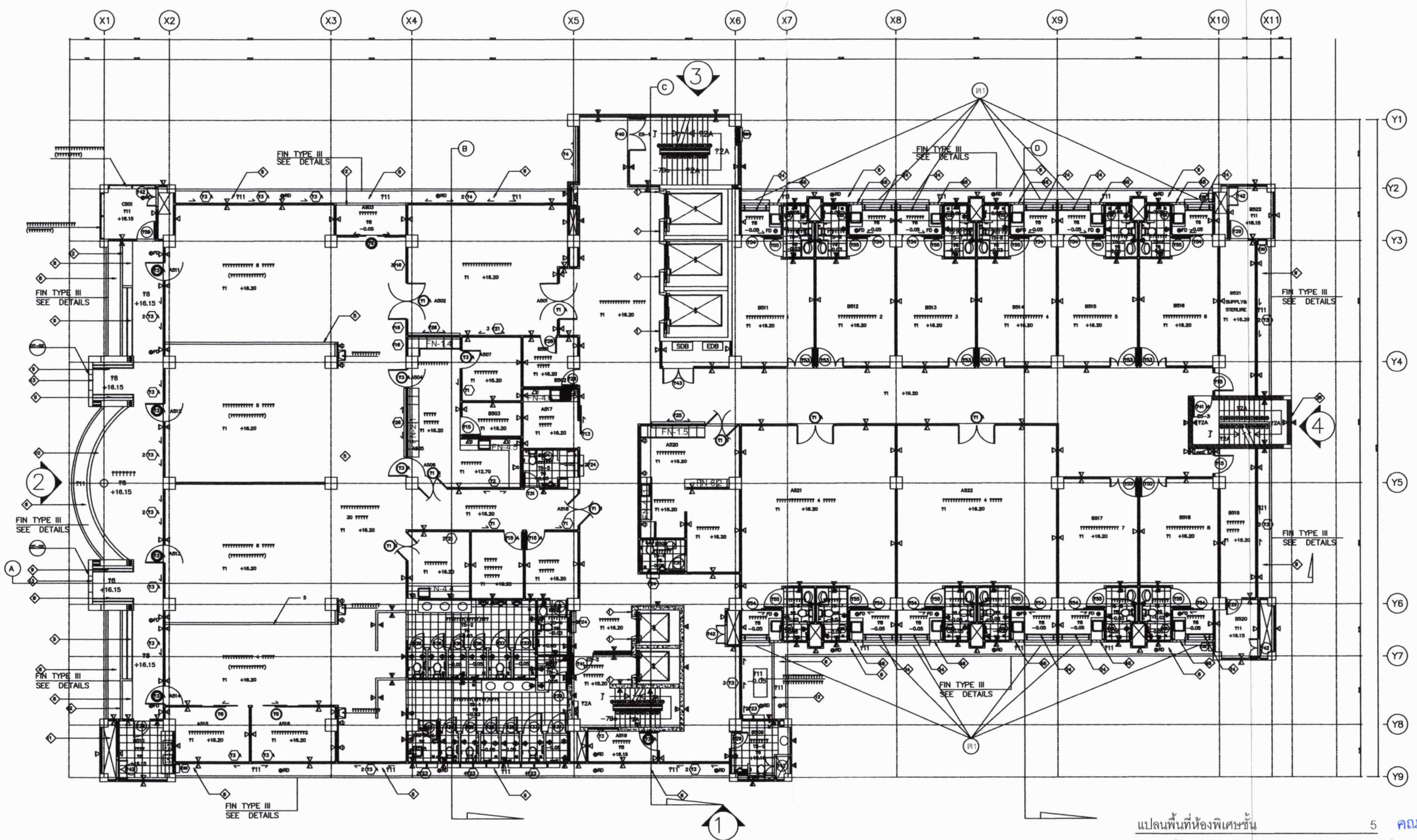

1

3

4

2

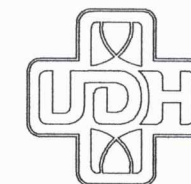

โรงพยาบาลอุดรธานี
Udon Thani Hospital

โครงการ

งานติดตั้งราวกันตกแดนเลส บริเวณระเบียงผู้ป่วย

เจ้าของโครงการ

โรงพยาบาลจังหวัดอุดรธานี

ที่ตั้งโครงการ

หอผู้ป่วยออโรโรปิดีกส์ ชั้น 3-4-5
อาคาร ๑๑ ปี

สำรวจ/เขียนแบบ

นายช่างเทคนิค นายกรวิระบุ เพ็ญจะมู

ออกแบบ

วิศวกรโยธา นายวราพงษ์ ทองคง

วิศวกรไฟฟ้า

วิศวกรเครื่องกล

เจ้าของพื้นที่/ผู้ใช้งาน

ตรวจแบบ

นายสิทธา ภักดีศรี
วิศวกรโยธาชำนาญการ
หัวหน้างานสำรวจ ออกแบบ และ ประมาณราคา
กลุ่มงาน โครงสร้างพื้นฐานและวิศวกรรมอาคารแพทย์

เห็นชอบ

นายมนตรี ดวงจันทร์ทอง
นักจัดการงานทั่วไปชำนาญการพิเศษ
รองผู้อำนวยการฝ่ายบริหาร

อนุมัติ

คณะกรรมการราคากลาง

ลงชื่อ.....ประธาน

ลงชื่อ.....กรรมการ

ลงชื่อ.....กรรมการ

แสดงแบบ

ขยายราวสแตนเลส

มาตราส่วน

เลขที่แบบ

รายการแก้ไขเปลี่ยนแปลง

Revision No.

แผ่นที่

จำนวนแผ่น

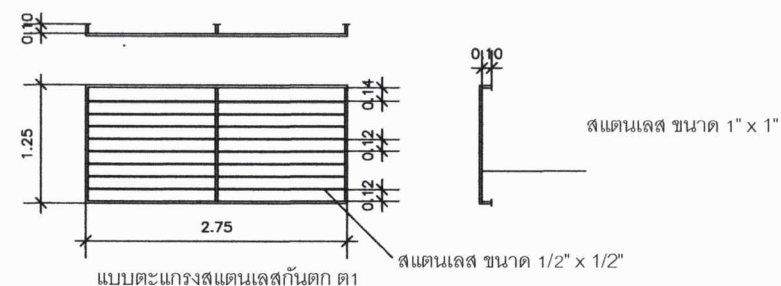

แบบตะแกรงสแตนเลสกันตก ต1

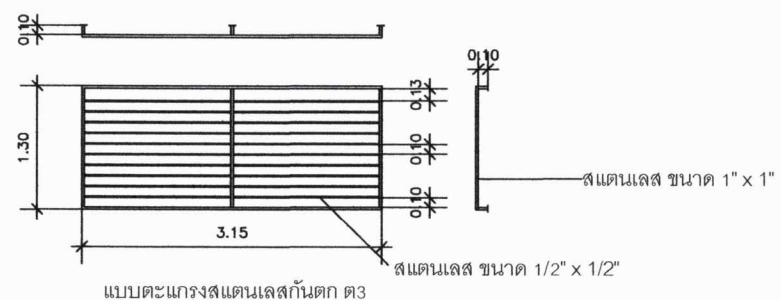

แบบตะแกรงสแตนเลสกันตก ต3

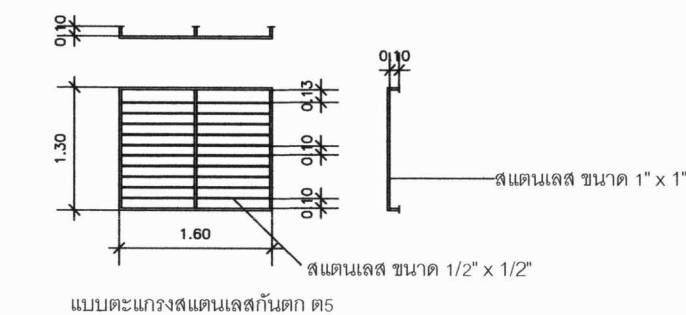

แบบตะแกรงสแตนเลสกันตก ต5

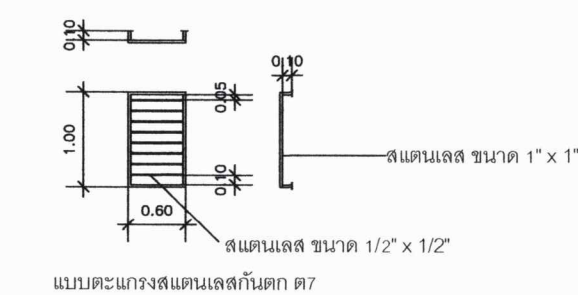

แบบตะแกรงสแตนเลสกันตก ต7

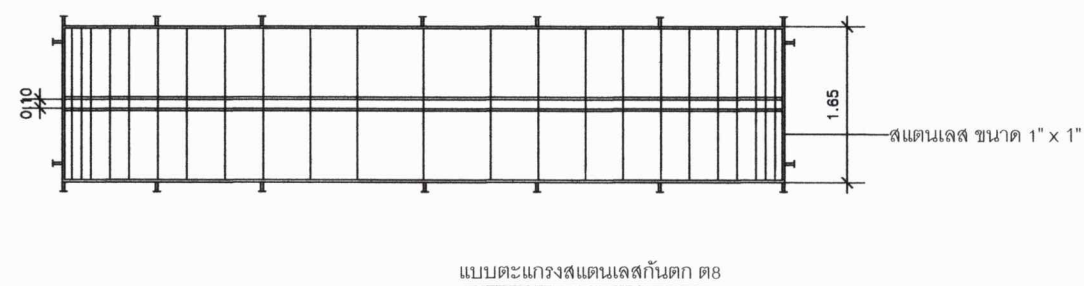

แบบตะแกรงสแตนเลสกันตก ต8

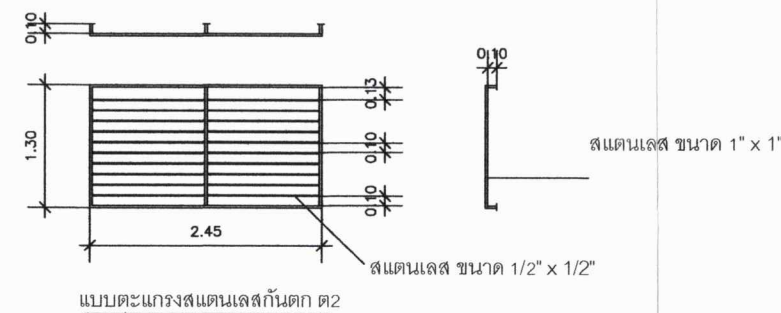

แบบตะแกรงสแตนเลสกันตก ต2

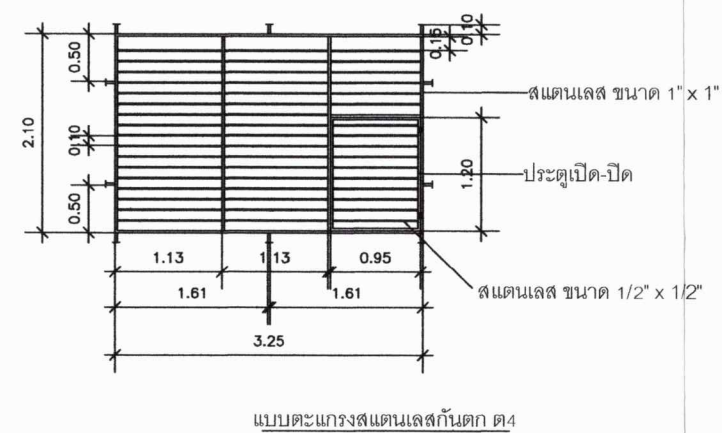

แบบตะแกรงสแตนเลสกันตก ต4

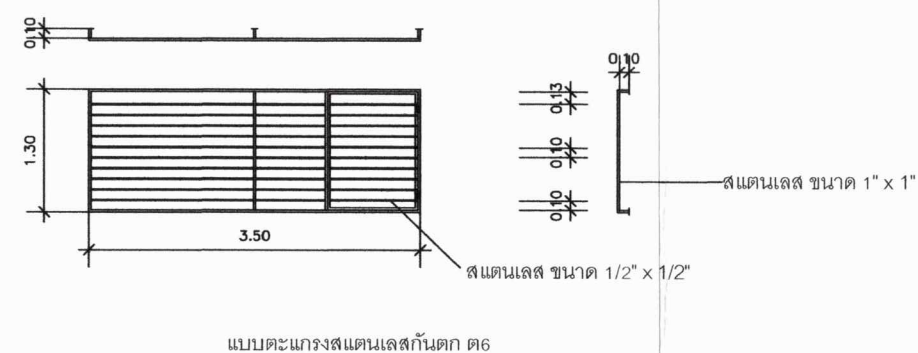

แบบตะแกรงสแตนเลสกันตก ต6

ตะแกรงกันตก ชั้น 3-4-5 ออโรโรปิดีกส์

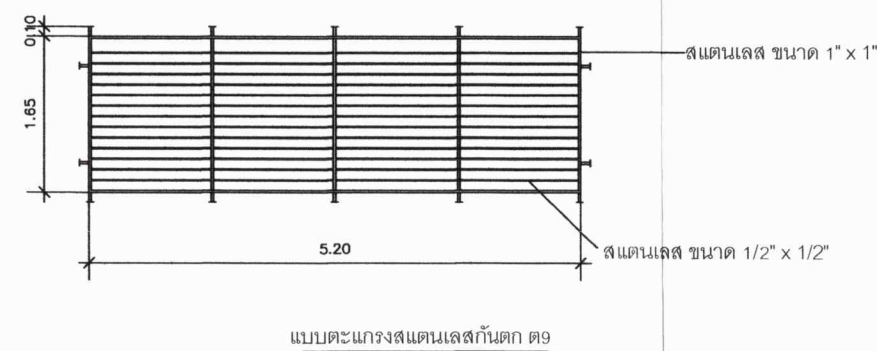

แบบตะแกรงสแตนเลสกันตก ต9

คณะกรรมการราคากลาง
ลงชื่อ.....ประธาน
ลงชื่อ.....กรรมการ
ลงชื่อ.....กรรมการ

แสดงแบบ

ขยายราวสแตนเลส

มาตราส่วน

เลขที่แบบ

รายการแก้ไขเปลี่ยนแปลง

Revision No.

แผ่นที่

จำนวนแผ่น

4 6



โรงพยาบาลอุดรธานี
Udon Thani Hospital

โครงการ

งานติดตั้งราวกันตกสแตนเลส บริเวณระเบียงผู้ป่วย

เจ้าของโครงการ

โรงพยาบาลจังหวัดอุดรธานี

ที่ตั้งโครงการ

หอผู้ป่วยออทิสติกชาย ชั้น 3 - 4 - 5
อาคาร ๑๑ ปี

สำรวจ/เขียนแบบ

นายช่างเทคนิค

นายกรวิระบุ เพ็ญจระบุ

ออกแบบ

วิศวกรโยธา

นายวราพงษ์ ทองคง

วิศวกรไฟฟ้า

วิศวกรเครื่องกล

เจ้าของพื้นที่/ผู้ใช้งาน

ตรวจแบบ

นายสีชา กักดีศรี

วิศวกรโยธาชำนาญการ
หัวหน้างานสำรวจ ออกแบบ และ ประมาณราคา
กลุ่มงาน โครงสร้างพื้นฐานและวิศวกรรมอาคารแพทย์

เห็นชอบ

นายมนตรี ดงจันทร์ทอง

นักจัดการงานทั่วไปชำนาญการพิเศษ
รองผู้อำนวยการฝ่ายบริหาร

อนุมัติ

คณะกรรมการราคากลาง

ลงชื่อ.....ประธาน

ลงชื่อ.....กรรมการ

ลงชื่อ.....กรรมการ

แสดงแบบ

ขยายราวสแตนเลส

มาตราส่วน

เลขที่แบบ

รายการแก้ไขเปลี่ยนแปลง

Revision No.

แผ่นที่

จำนวนแผ่น

5

6

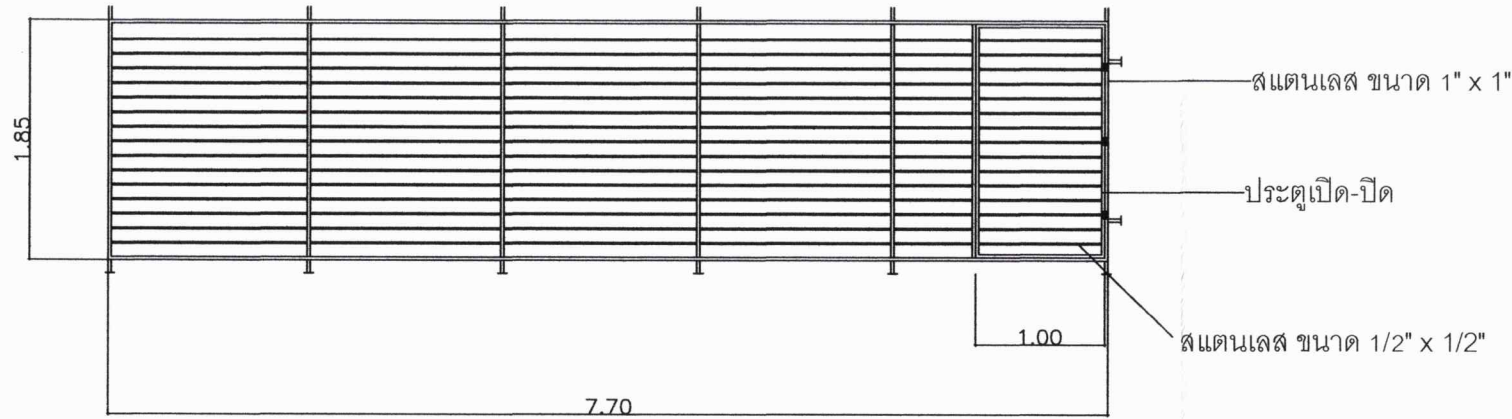

ตะแกรงกันตกสแตนเลส ต1

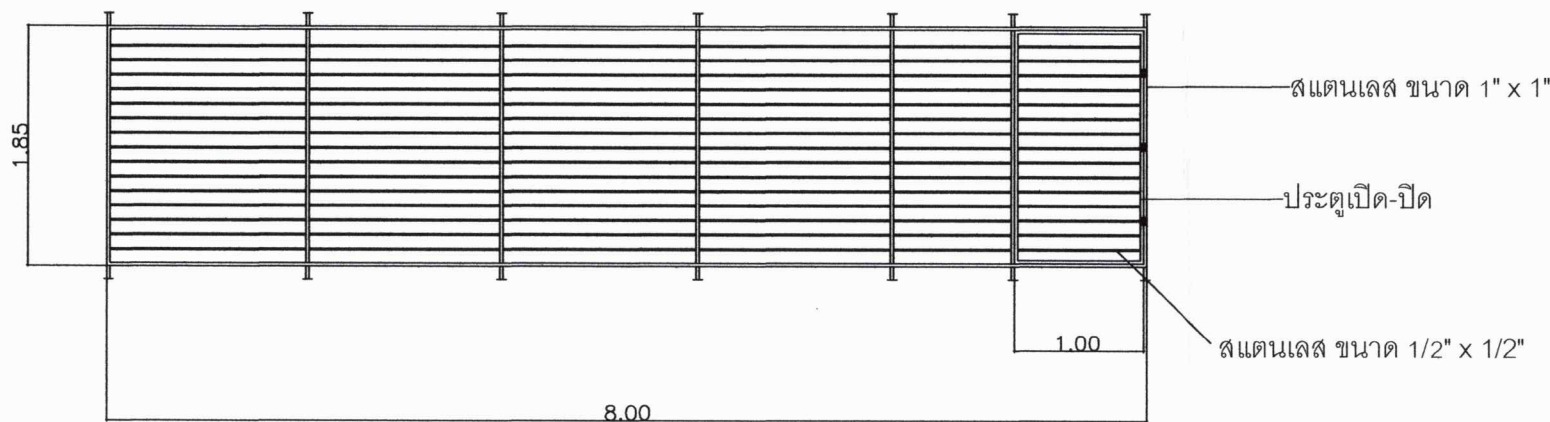

ตะแกรงกันตกสแตนเลส ต1

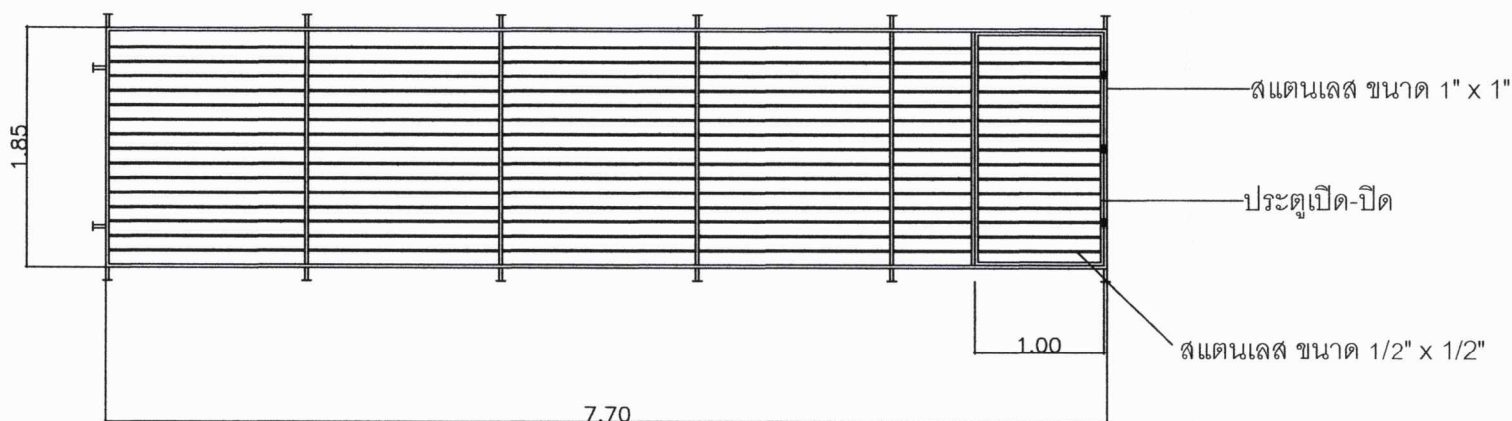

ตะแกรงกันตกสแตนเลส ต2

ตะแกรงกันตก ชั้น 4 Joint Unit

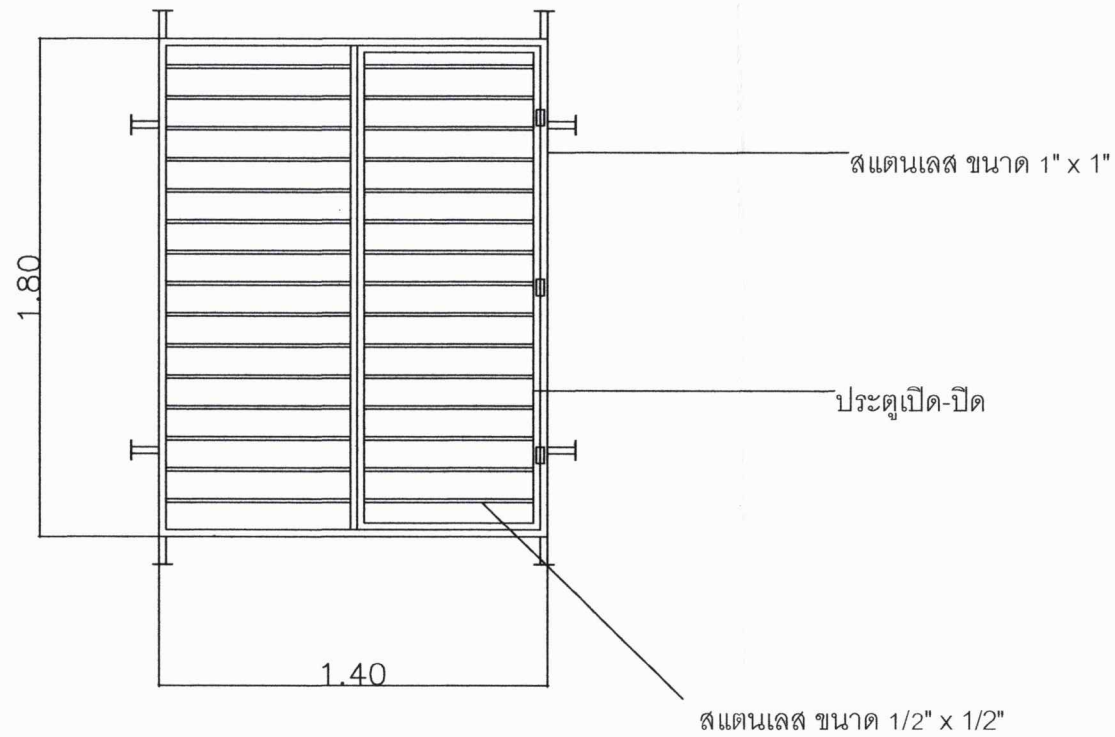

ตะแกรงสแตนเลสกันตก ต1

ตะแกรงกันตก ชั้น 5 ห้องพิเศษ



โรงพยาบาลอุดรธานี
Udon Thani Hospital

โครงการ งานติดตั้งราวกันตกสแตนเลส บริเวณระเบียบอยู่ป่วย		
เจ้าของโครงการ โรงพยาบาลจังหวัดอุดรธานี		
ที่ตั้งโครงการ หอผู้ป่วยอุบัติเหตุสัปดาห์ ชั้น 3 - 4 - 5 อาคาร ๕๐ ปี		
สำรวจ/เขียนแบบ		
นายช่างเทคนิค	นายกรวิระ คุ้มเจริญ	<i>ar</i>
ออกแบบ		
วิศวกรโยธา	นายวราพงษ์ ทองคง	<i>[Signature]</i>
วิศวกรไฟฟ้า		
วิศวกรเครื่องกล		
เจ้าของพื้นที่/ผู้ใช้งาน		
ตรวจสอบ		
นายสิริชา ภักดีศรี วิศวกรโยธาชำนาญการ หัวหน้างานสำรวจ ออกแบบ และ ประมาณราคา กลุ่มงาน โครงสร้างพื้นฐานและวิศวกรรมทางการแพทย์		
เห็นชอบ		
นายมนตรี ดวงจันทร์ทอง นักจัดการงานทั่วไปชำนาญการพิเศษ รองผู้อำนวยการฝ่ายบริหาร		
อนุมัติ		
คณะกรรมการราคากลาง ลงชื่อ..... <i>[Signature]</i> ประธาน ลงชื่อ..... <i>[Signature]</i> กรรมการ ลงชื่อ..... <i>[Signature]</i> กรรมการ		
แสดงแบบ		
ขยายราวสแตนเลส		
มาตราส่วน		
เลขที่แบบ		
รายการแก้ไขเปลี่ยนแปลง		
Revision No.		
แผ่นที่	จำนวนแผ่น	
6	6	

คณะกรรมการราคากลาง
ลงชื่อ..... *[Signature]* ประธาน
ลงชื่อ..... *[Signature]* กรรมการ
ลงชื่อ..... *[Signature]* กรรมการ

แบบแสดงรายการ ปริมาณงาน และราคา

กลุ่มงาน/งาน กลุ่มงานพัสดุ โรงพยาบาลอุดรธานี

ชื่อโครงการ/งานก่อสร้าง : จำกัติดตั้งราวกันตกสแตนเลส บริเวณระเบียงหอผู้ป่วย ชั้น 3 ชั้น 4 และชั้น 5 อาคาร 69 ปี

สถานที่ก่อสร้าง : อาคาร 69 ปี ณ โรงพยาบาลอุดรธานี

หน่วยงานเจ้าของโครงการ/งานก่อสร้าง โรงพยาบาลอุดรธานี

คำนวณราคากลางท้องถิ่น โดย คณะกรรมการราคากลางตามคำสั่งจังหวัดอุดรธานี ที่ 4204/2568 ลงวันที่ 6 มิถุนายน 2568

ลำดับ	รายการ	จำนวน	หน่วย	ค่าวัสดุ		ค่าแรงงาน		รวมค่าวัสดุ/ แรงงาน	หมายเหตุ
				หน่วยละ	จำนวนเงิน	หน่วยละ	จำนวนเงิน		
1	งานติดตั้งตะแกรงสแตนเลสกันตก ออร์โธปิดิกส์ชาย ชั้น 3								
1.1	สแตนเลสตัด เกรด 304 สูง 125 ซม. กว้าง 275 ซม. (ต.1 จำนวน 1 ชุด)	3.43	ตร.ม.	2,100.00	7,203.00	500.00	1,715.00	8,918.00	
1.2	สแตนเลสตัด เกรด 304 สูง 130 ซม. กว้าง 245 ซม. (ต.2 จำนวน 3 ชุด)	9.55	ตร.ม.	2,100.00	20,055.00	500.00	4,775.00	24,830.00	
1.3	สแตนเลสตัด เกรด 304 สูง 130 ซม. กว้าง 315 ซม. (ต.3 จำนวน 2 ชุด)	8.19	ตร.ม.	2,100.00	17,199.00	500.00	4,095.00	21,294.00	
1.4	สแตนเลสตัด เกรด 304 สูง 210 ซม. กว้าง 325 ซม. (ต.4 จำนวน 1 ชุด)	6.83	ตร.ม.	2,100.00	14,332.50	500.00	3,412.50	17,745.00	
	- ประตูสแตนเลส เปิด - ปิด								
1.5	สแตนเลสตัด เกรด 304 สูง 130 ซม. กว้าง 160 ซม. (ต.5 จำนวน 2 ชุด)	4.16	ตร.ม.	2,100.00	8,736.00	500.00	2,080.00	10,816.00	
1.6	สแตนเลสตัด เกรด 304 สูง 130 ซม. กว้าง 350 ซม. (ต.6 จำนวน 1 ชุด)	4.55	ตร.ม.	2,100.00	9,555.00	500.00	2,275.00	11,830.00	
	- ประตูสแตนเลส เปิด - ปิด								
1.7	สแตนเลสตัด เกรด 304 สูง 100 ซม. กว้าง 60 ซม. (ต.7 จำนวน 1 ชุด)	0.60	ตร.ม.	2,100.00	1,260.00	500.00	300.00	1,560.00	
1.8	สแตนเลสตัด เกรด 304 สูง 165 ซม. กว้าง 832 ซม. (ต.8 จำนวน 1 ชุด)	13.72	ตร.ม.	2,100.00	28,812.00	500.00	6,860.00	35,672.00	
1.9	สแตนเลสตัด เกรด 304 สูง 165 ซม. กว้าง 520 ซม. (ต.9 จำนวน 2 ชุด)	17.16	ตร.ม.	2,100.00	36,036.00	500.00	8,580.00	44,616.00	
	รวมงานติดตั้งตะแกรงสแตนเลสกันตก ออร์โธปิดิกส์ชาย ชั้น 3 (14 ชุด)				143,188.50		34,092.50	177,281.00	
2	งานติดตั้งตะแกรงสแตนเลสกันตก ออร์โธปิดิกส์ ชั้น 4								
2.1	สแตนเลสตัด เกรด 304 สูง 125 ซม. กว้าง 275 ซม. (ต.1 จำนวน 1 ชุด)	3.43	ตร.ม.	2,100.00	7,203.00	500.00	1,715.00	8,918.00	
2.2	สแตนเลสตัด เกรด 304 สูง 130 ซม. กว้าง 245 ซม. (ต.2 จำนวน 3 ชุด)	9.55	ตร.ม.	2,100.00	20,055.00	500.00	4,775.00	24,830.00	
2.3	สแตนเลสตัด เกรด 304 สูง 130 ซม. กว้าง 315 ซม. (ต.3 จำนวน 2 ชุด)	8.19	ตร.ม.	2,100.00	17,199.00	500.00	4,095.00	21,294.00	
2.4	สแตนเลสตัด เกรด 304 สูง 210 ซม. กว้าง 325 ซม. (ต.4 จำนวน 1 ชุด)	6.83	ตร.ม.	2,100.00	14,332.50	500.00	3,412.50	17,745.00	
	- ประตูสแตนเลส เปิด - ปิด								
2.5	สแตนเลสตัด เกรด 304 สูง 130 ซม. กว้าง 160 ซม. (ต.5 จำนวน 2 ชุด)	4.16	ตร.ม.	2,100.00	8,736.00	500.00	2,080.00	10,816.00	
2.6	สแตนเลสตัด เกรด 304 สูง 130 ซม. กว้าง 350 ซม. (ต.6 จำนวน 1 ชุด)	4.55	ตร.ม.	2,100.00	9,555.00	500.00	2,275.00	11,830.00	
	- ประตูสแตนเลส เปิด - ปิด								
2.7	สแตนเลสตัด เกรด 304 สูง 100 ซม. กว้าง 60 ซม. (ต.7 จำนวน 1 ชุด)	0.60	ตร.ม.	2,100.00	1,260.00	500.00	300.00	1,560.00	
2.8	สแตนเลสตัด เกรด 304 สูง 165 ซม. กว้าง 832 ซม. (ต.8 จำนวน 1 ชุด)	13.72	ตร.ม.	2,100.00	28,812.00	500.00	6,860.00	35,672.00	
2.9	สแตนเลสตัด เกรด 304 สูง 165 ซม. กว้าง 520 ซม. (ต.9 จำนวน 2 ชุด)	17.16	ตร.ม.	2,100.00	36,036.00	500.00	8,580.00	44,616.00	
	รวมงานติดตั้งตะแกรงสแตนเลสกันตก ออร์โธปิดิกส์ ชั้น 4 (14 ชุด)				143,188.50		34,092.50	177,281.00	

(ลงชื่อ).....

(นางเจียรระโน ไฉวัน)

พยาบาลวิชาชีพชำนาญการพิเศษ

(ลงชื่อ).....

(นางณฐมน ภัทรเกริกชัย)

พยาบาลวิชาชีพชำนาญการพิเศษ

(ลงชื่อ).....

(นายกรวิษฐ์ เพ็ญจะมูข)

นายช่างเทคนิค

แบบแสดงรายการ ปริมาณงาน และราคา									
กลุ่มงาน/งาน กลุ่มงานพัสดุ โรงพยาบาลอุดรธานี									
ชื่อโครงการ/งานก่อสร้าง : จำกติดตั้งราวกันตกสแตนเลส บริเวณระเบียงหอผู้ป่วย ชั้น 3 ชั้น 4 และชั้น 5 อาคาร 69 ปี									
สถานที่ก่อสร้าง : อาคาร 69 ปี ณ โรงพยาบาลอุดรธานี									
หน่วยงานเจ้าของโครงการ/งานก่อสร้าง โรงพยาบาลอุดรธานี									
คำนวณราคากลางท้องถิ่น โดย คณะกรรมการราคากลางตามคำสั่งจังหวัดอุดรธานี ที่ 4204/2568 ลงวันที่ 6 มิถุนายน 2568									
ลำดับ	รายการ	จำนวน	หน่วย	ค่าวัสดุ		ค่าแรงงาน		รวมค่าวัสดุ/ แรงงาน	หมายเหตุ
				หน่วยละ	จำนวนเงิน	หน่วยละ	จำนวนเงิน		
3	งานติดตั้งตะแกรงสแตนเลสกันตก Joint Unit ชั้น 4								
3.1	สแตนเลสตัด เกรด 304 สูง 185 ซม. กว้าง 770 ซม. (ต.1 จำนวน 2 ชุด)	28.48	ตร.ม.	2,100.00	59,808.00	500.00	14,240.00	74,048.00	
	- ประตูสแตนเลส เปิด - ปิด								
3.2	สแตนเลสตัด เกรด 304 สูง 185 ซม. กว้าง 800 ซม. (ต.2 จำนวน 1 ชุด)	14.80	ตร.ม.	2,100.00	31,080.00	500.00	7,400.00	38,480.00	
	- ประตูสแตนเลส เปิด - ปิด								
	รวมงานติดตั้งตะแกรงสแตนเลสกันตก Joint Unit ชั้น 4 (3 ชุด)				90,888.00		21,640.00	112,528.00	
4	งานติดตั้งตะแกรงสแตนเลสกันตก ออร์โธปิดิกส์ชาย ชั้น 5								
4.1	สแตนเลสตัด เกรด 304 สูง 125 ซม. กว้าง 275 ซม. (ต.1 จำนวน 1 ชุด)	3.43	ตร.ม.	2,100.00	7,203.00	500.00	1,715.00	8,918.00	
4.2	สแตนเลสตัด เกรด 304 สูง 130 ซม. กว้าง 245 ซม. (ต.2 จำนวน 3 ชุด)	9.55	ตร.ม.	2,100.00	20,055.00	500.00	4,775.00	24,830.00	
4.3	สแตนเลสตัด เกรด 304 สูง 130 ซม. กว้าง 315 ซม. (ต.3 จำนวน 2 ชุด)	8.19	ตร.ม.	2,100.00	17,199.00	500.00	4,095.00	21,294.00	
4.4	สแตนเลสตัด เกรด 304 สูง 210 ซม. กว้าง 325 ซม. (ต.4 จำนวน 1 ชุด)	6.83	ตร.ม.	2,100.00	14,332.50	500.00	3,412.50	17,745.00	
	- ประตูสแตนเลส เปิด - ปิด								
4.5	สแตนเลสตัด เกรด 304 สูง 130 ซม. กว้าง 160 ซม. (ต.5 จำนวน 2 ชุด)	4.16	ตร.ม.	2,100.00	8,736.00	500.00	2,080.00	10,816.00	
4.6	สแตนเลสตัด เกรด 304 สูง 130 ซม. กว้าง 350 ซม. (ต.6 จำนวน 1 ชุด)	4.55	ตร.ม.	2,100.00	9,555.00	500.00	2,275.00	11,830.00	
	- ประตูสแตนเลส เปิด - ปิด								
4.7	สแตนเลสตัด เกรด 304 สูง 100 ซม. กว้าง 60 ซม. (ต.7 จำนวน 1 ชุด)	0.60	ตร.ม.	2,100.00	1,260.00	500.00	300.00	1,560.00	
4.8	สแตนเลสตัด เกรด 304 สูง 165 ซม. กว้าง 832 ซม. (ต.8 จำนวน 1 ชุด)	13.72	ตร.ม.	2,100.00	28,812.00	500.00	6,860.00	35,672.00	
4.9	สแตนเลสตัด เกรด 304 สูง 165 ซม. กว้าง 520 ซม. (ต.9 จำนวน 2 ชุด)	17.16	ตร.ม.	2,100.00	36,036.00	500.00	8,580.00	44,616.00	
	รวมงานติดตั้งตะแกรงสแตนเลสกันตก ออร์โธปิดิกส์ชาย ชั้น 5 (14 ชุด)				143,188.50		34,092.50	177,281.00	
5	งานติดตั้งตะแกรงสแตนเลสกันตก หอผู้ป่วยพิเศษ ชั้น 5								
5.1	สแตนเลสตัด เกรด 304 สูง 180 ซม. กว้าง 140 ซม. (ต.1 จำนวน 12 ชุด)	30.24	ตร.ม.	2,100.00	63,504.00	500.00	15,120.00	78,624.00	
	- ประตูสแตนเลส เปิด - ปิด								
5.2	Fitting and accessories	1.00	งาน	58,395.75	58,395.75	5,839.58	5,839.58	64,235.33	
	รวมงานติดตั้งตะแกรงสแตนเลสกันตก หอผู้ป่วยพิเศษ ชั้น 5 (12 ชุด)				121,899.75		20,959.58	142,859.33	
	รวมค่างานทั้งหมด				642,353.25		144,877.08	787,230.33	

(ลงชื่อ)..........ประธานกรรมการ

(นางเจียรไน ใจวัน)

พยาบาลวิชาชีพชำนาญการพิเศษ

(ลงชื่อ)..........กรรมการ

(นางณัฐมน ภัทรกริชชัย)

พยาบาลวิชาชีพชำนาญการพิเศษ

(ลงชื่อ)..........กรรมการ

(นายกรวิษฐ์ เพ็ญจนะมุข)

นายช่างเทคนิค

แบบสรุปราคาค่าก่อสร้าง

กลุ่มงาน/งาน กลุ่มงานพัสดุ โรงพยาบาลอุดรธานี

ชื่อโครงการ/งาน จ้างติดตั้งราวกันตกสแตนเลส บริเวณระเบียงหอผู้ป่วย ชั้น 3 ชั้น 4 และชั้น 5 อาคาร 69 ปี

สถานที่ก่อสร้าง อาคาร 69 ปี ณ โรงพยาบาลอุดรธานี

หน่วยงานเจ้าของโครงการ/งานก่อสร้าง โรงพยาบาลอุดรธานี

แบบ ปร.4 ที่แนบ มีจำนวน 2 หน้า

คำนวณราคากลางท้องถิ่น โดย คณะกรรมการราคากลางตามคำสั่งจังหวัดอุดรธานี

ที่ 4204/2568 ลงวันที่ 6 มิถุนายน 2568

หน่วย : บาท

ลำดับ	รายการ	ค่างานต้นทุน	Factor F	ค่างานทั้งหมด	หมายเหตุ
1	งานติดตั้งตะแกรงสแตนเลสกันตก ออร์โธปิดิกส์ชาย ชั้น 3	177,281.00			
2	งานติดตั้งตะแกรงสแตนเลสกันตก ออร์โธปิดิกส์ ชั้น 4	177,281.00			
3	งานติดตั้งตะแกรงสแตนเลสกันตก Joint Unit ชั้น 4	112,528.00			
4	งานติดตั้งตะแกรงสแตนเลสกันตก ออร์โธปิดิกส์ชาย ชั้น 5	177,281.00			
5	งานติดตั้งตะแกรงสแตนเลสกันตก หอผู้ป่วยพิเศษ ชั้น 5	142,859.33			
	รวมค่างาน	787,230.33	1.3077	1,029,461.10	
	เงื่อนไขการใช้ตาราง FACTOR F				
	เงินล่วงหน้าจ่าย 0%				
	เงินประกันผลงานหัก 0%				
	ดอกเบี้ยเงินกู้ 7%				
	ค่าภาษีมูลค่าเพิ่ม VAT 7%				
	รวมราคาทั้งหมด			1,029,461.10	

(ลงชื่อ) ประธานกรรมการ

(นางเจียรระไน ใจวัน)

(พยาบาลวิชาชีพชำนาญการพิเศษ)

(ลงชื่อ) กรรมการ

(นางณัฐมน ภัทรเกริกชัย)

(พยาบาลวิชาชีพชำนาญการพิเศษ)

(ลงชื่อ) กรรมการ

(นายกรวิษฐ์ เพ็ญจะมุก)

(นายช่างเทคนิค)

สรุปผลการประมาณราคาค่าก่อสร้าง

ส่วนราชการ โรงพยาบาลอุดรธานี <input type="checkbox"/> ประเภท จ้างติดตั้งราวกันตกสแตนเลส บริเวณระเบียงหออผู้ป่วย ชั้น 3 ชั้น 4 และชั้น 5 อาคาร 69 ปี <input type="checkbox"/> สถานที่ก่อสร้าง อาคาร 69 ปี ณ โรงพยาบาลอุดรธานี <input type="checkbox"/> หน่วยงานออกแบบแปลนและรายการ <input type="checkbox"/> แบบเลขที่ - เอกสารเลขที่ - พื้นที่อาคาร - ตร.ม. <input type="checkbox"/> ประมาณราคาตามแบบ ปร.4, ปร.5(ก) จำนวน 3 แผ่น จำนวน - ชั้น <input type="checkbox"/> ราคาวัสดุ สำนักดัชนีเศรษฐกิจการค้า กระทรวงพาณิชย์ จังหวัดอุดรธานี <input type="checkbox"/> รวมค่าแรงตามบัญชีค่าแรงงาน/ค่าดำเนินการ สำหรับถอดแบบคำนวณราคากลางงานก่อสร้าง <input type="checkbox"/> ปรับราคาเมื่อเดือน พฤษภาคม 2568 <input type="checkbox"/> แจ้งราคาเมื่อเดือน พฤษภาคม 2568			
หลักเกณฑ์การคำนวณค่า FACTOR F ตามหนังสือกรมบัญชีกลาง ที่ กค 0433.2/ว 499 ลงวันที่ 28 สิงหาคม 2566 Factor F ประเภทอาคาร เจือจาง :- เงินจ่ายล่วงหน้า 0%, - เงินประกันผลงานหัก 0%, - ดอกเบี้ยเงินกู้ 7%, - ค่าภาษีมูลค่าเพิ่ม 7%			
ลำดับ	รายการ	ราคาค่าก่อสร้าง เป็นเงิน	หมายเหตุ
1	ค่างานส่วนที่ 1 ค่าวัสดุและค่าแรงงานหมวดงานก่อสร้าง (ทุน)	787,230.33	
	ค่า Factor F = 1.3077	1,029,461.10	
	รวมค่างานส่วนที่ 1	1,029,461.10	
2	ค่างานส่วนที่ 2 หมวดงานครุภัณฑ์สั่งซื้อหรือจัดซื้อ	-	
	ค่าภาษีมูลค่าเพิ่ม (VAT) 7%	-	
	รวมค่างานส่วนที่ 2	-	
3	ค่างานส่วนที่ 3 ค่าใช้จ่ายพิเศษตามข้อกำหนด (ถ้ามี)	-	
รวมเป็นเงิน (1)+(2)+(3)		1,029,461.10	
คิดเป็นเงินทั้งสิ้นโดยประมาณ		1,029,460.00	
(ตัวอักษร)	หนึ่งล้านสองหมื่นเก้าพันสี่ร้อยหกสิบบาทถ้วน		
พื้นที่อาคาร	ตร.ม.	เฉลี่ยราคา	บาท/ตร.ม.

(ลงชื่อ) ประธานกรรมการ

(นางเจียรระโน ใจวัน)

(พยาบาลวิชาชีพชำนาญการพิเศษ)

(ลงชื่อ) กรรมการ (ลงชื่อ) กรรมการ

(นางณัฐมน ภัทรเกริกชัย)

(นายกรวิชัย เพ็ญจะมุข)

พยาบาลวิชาชีพชำนาญการพิเศษ

(นายช่างเทคนิค)

หมายเหตุ - ปริมาณงานใน BOQ นี้ไม่สามารถนำไปใช้อ้างอิงในการก่อสร้างจริงได้ ผู้เสนอราคาต้องเสนอตามแบบรูปและเอกสารรายการประกอบแบบก่อสร้างที่กำหนด

- หากต้องการใช้ BOQ นี้ให้ผู้เสนอราคา กรอกรายละเอียด จะต้องลบปริมาณวัสดุและราคาออกก่อน

- ค่าแรงงานใช้ตามบัญชีค่าแรงงาน/ค่าดำเนินการ ฉบับปรับปรุง เดือน มีนาคม 2566 ของกรมบัญชีกลาง

รายละเอียดการแบ่งงวดงานงวดเงิน

โครงการจ้างติดตั้งราวกันตกสแตนเลส บริเวณระเบียงหอผู้ป่วย ชั้น ๓ ชั้น ๔ และชั้น ๕ อาคาร ๖๙ ปี
โรงพยาบาลอุดรธานี ตำบลหมากแข้ง อำเภอเมืองอุดรธานี จังหวัดอุดรธานี
แบ่งเป็น ๑ งวด ระยะเวลาทำงาน ๙๐ วัน โดยมีรายละเอียดดังต่อไปนี้

งวดที่ ๑ จำนวนเงินในอัตราร้อยละ ๑๐๐ % ของค่าจ้าง

เมื่อผู้รับจ้างได้ปฏิบัติงานก่อสร้าง (ตามเอกสารแนบ)

- | | |
|--|-----------------|
| ๑.๑ งานติดตั้งตะแกรงสแตนเลสกันตก ออร์โธปิดิกส์ ชั้น ๓ จำนวน ๑๔ ชุด | แล้วเสร็จ ๑๐๐ % |
| ๑.๒ งานติดตั้งตะแกรงสแตนเลสกันตก ออร์โธปิดิกส์ ชั้น ๔ จำนวน ๑๔ ชุด | แล้วเสร็จ ๑๐๐ % |
| ๑.๓ งานติดตั้งตะแกรงสแตนเลสกันตก ออร์โธปิดิกส์ Joint Unit ชั้น ๔ จำนวน ๓ ชุด | แล้วเสร็จ ๑๐๐ % |
| ๑.๔ งานติดตั้งตะแกรงสแตนเลสกันตก ออร์โธปิดิกส์ ชั้น ๕ จำนวน ๑๔ ชุด | แล้วเสร็จ ๑๐๐ % |
| ๑.๕ งานติดตั้งตะแกรงสแตนเลสกันตก หอผู้ป่วยพิเศษ ชั้น ๕ จำนวน ๑๒ ชุด | แล้วเสร็จ ๑๐๐ % |

- ทำการก่อสร้างงานอื่นๆ ที่อยู่ในแผนงานให้แล้วเสร็จ เรียบร้อยถูกต้อง ตามรูปแบบรายการก่อสร้างและสัญญาทุกประการ พร้อมให้เชื่อมต่อกับแผนงานต่อไป

- กำหนดแล้วเสร็จ ๙๐ วัน นับถัดจากวันลงนามในสัญญา
- รายงานประจำวัน/สรุปแผนงานรวม/รูปถ่ายผลงาน รูปสี จำนวน ๓ ชุด เข้าเล่ม
- แบบ AS-BUILD DRAWING A๓ จำนวน ๒ ชุด
- FILE AUTO CAD ลง แฟลชไดรฟ์ จำนวน ๒ ชุด
- งานทำความสะอาดพื้นที่ก่อสร้างให้เรียบร้อย
- ฝึกอบรมเจ้าหน้าที่เรื่องการใช้อุปกรณ์ทุกระบบ
- ส่งมอบคู่มือและใบรับประกันทุกระบบให้กับทางโรงพยาบาลอุดรธานี
- ส่งมอบกุญแจและติดป้ายชื่อกำกับกุญแจทุกดอก
- ทำการก่อสร้างงานอื่น ๆ ที่เหลือทั้งหมดให้แล้วเสร็จ เรียบร้อยถูกต้อง ครบถ้วนตามรูปแบบรายการก่อสร้าง และสัญญาทุกประการ กำหนดแล้วเสร็จ ๙๐ วัน นับถัดจากวันลงนามในสัญญา

(ลงชื่อ)..........ประธานกรรมการ

(นางเจียรระโน ใจวัน)

พยาบาลวิชาชีพชำนาญการพิเศษ

(ลงชื่อ)..........กรรมการ

(นางณัฐมน ภัทรเกริกชัย)

พยาบาลวิชาชีพชำนาญการพิเศษ

(ลงชื่อ)..........กรรมการ

(นายกรวิษฐ์ เพ็ญจะมูข)

นายช่างเทคนิค